

LIVCUBICGRHP

11.2023

Sanicubic GR HP S



- Ⓡ Notice de service/montage
- Ⓡ Operating/installation manual
- Ⓡ Bedienungs-/Installationsanleitung
- Ⓡ Manuale per l'uso e l'installazione
- Ⓡ Gebruikers-/installatiehandleiding
- Ⓡ Manual de funcionamiento
- Ⓡ Manual de instalação/utilização
- Ⓡ Инструкция по монтажу и эксплуатации



Français.....	7
English.....	13
Deutsch.....	18
Italiano.....	24
Nederlands.....	30
Español.....	36
Português.....	42
Русский.....	48
Schémas de raccordement / Wiring diagrams Anschlusschemas / Schemi di collegamento Aansluitingsschema's / Diagramas de conexión Esquemas eléctricos / Электрические схемы.....	55

(FR) AVERTISSEMENT

Cet appareil peut être utilisé par des enfants âgés d'au moins 8 ans et par des personnes ayant des capacités physiques sensorielles ou mentales réduites ou dénuées d'expérience ou de connaissance, s'ils (si elles) sont correctement surveillé(e)s ou si des instructions relatives à l'utilisation de l'appareil en toute sécurité leur ont été données et si les risques encourus ont été appréhendés. Les enfants ne doivent pas jouer avec l'appareil. Le nettoyage et l'entretien par l'utilisateur ne doivent pas être effectués par des enfants sans surveillance.

RACCORDEMENT ÉLECTRIQUE

L'installation électrique doit être réalisée par un professionnel qualifié en électrotechnique.

Le circuit d'alimentation de l'appareil doit être relié à la terre (classe I), protégé par un interrupteur différentiel haute sensibilité (30 mA) et par un disjoncteur de 16 A pour **Sanicubic 1 GR HP S / 32 A** pour **Sanicubic 2 GR HP S**. Les appareils sans prises doivent être connectés à un interrupteur principal sur l'alimentation électrique qui assure la déconnexion de tous les pôles (distance de séparation des contacts de 3 mm minimum). Le raccordement doit servir exclusivement à l'alimentation de l'appareil.

Raccorder l'appareil au réseau selon les normes du pays (France : NF C 15-100)

Si le câble d'alimentation est endommagé, il doit être remplacé par le fabricant, son service après-vente ou des personnes de qualification similaire afin d'éviter un danger.

(EN) WARNING

This device may be used by children who are at least 8 years old, by people with reduced physical, sensory or mental capacities or those without knowledge or experience, if they are properly supervised and if the instructions relating to using the device completely safely have been given to them and the associated risks have been understood. Children must not play with the device. Cleaning and maintenance undertaken by the user must not be carried out by unsupervised children.

ELECTRICAL CONNECTIONS

The electrical installation must be done by a qualified electrical engineer.

The device's power supply must be connected to ground (class I), protected by a high sensitivity differential breaker (30 mA) and by a 16 A circuit breaker for **Sanicubic 1 GR HP S**, by a 32 A circuit breaker for **Sanicubic 2 GR HP S**. Devices without plug must be connected to a main switch on the power supply which disconnects all poles (contact separation distance of at least 3 mm). The connection must be used exclusively to provide the power of the product.

Connect the device to the mains according to the country's standards.

If the power cord is damaged, to prevent possible danger, it must be replaced by the manufacturer, customer service team or a similarly qualified individual.

(DE) ACHTUNG

Dieses Gerät darf nicht von Kindern, Personen mit eingeschränkten physischen, sensorischen und geistigen Fähigkeiten, sowie Personen ohne technische Einweisung verwendet werden. Die Bedienung sowie der sichere Gebrauch sind nur nach ordnungsgemäßer Einweisung oder unter Aufsicht von eingewiesenen Personen statthaft.

STROMANSCHLUSS

Die elektrische Montage muss von einem Elektrotechniker realisiert werden.

Die Versorgungsleitung des Geräts muss geerdet (Klasse I), durch einen Fehlerstromschutzschalter (FI) (30 mA) und durch einen Sicherungsautomaten mit 16 A für **Sanicubic 1 GR HP S/32 A** für **Sanicubic 2 GR HP S** geschützt sein. Die Stromzufuhr muss über eine Sicherung, Trennung aller Pole (mindestens 3 mm Kontaktabstand), gewährleistet sein. Der Anschluss darf ausschließlich der Stromzufuhr der Geräts dienen.

Wenn das Stromkabel beschädigt ist, muss es vom Hersteller, seinem Kundendienst oder ähnlich qualifiziertem Fachpersonal ersetzt werden, um Gefahren zu vermeiden.

Achten Sie darauf, die Vorschriften für die elektrische Installation einzuhalten, die in dem Land gelten, in dem das Gerät betrieben wird. (Deutschland: DIN VDE 0100/0413).

(IT) AVVERTENZE

I bambini di età pari o superiore a 8 anni, le persone con capacità fisiche, sensoriali o mentali ridotte o prive di esperienza e conoscenze possono utilizzare questo apparecchio solo se possono avvalersi di una sorveglianza o di istruzioni preliminari relative a un impiego sicuro dell'apparecchio e se sono consapevoli dei rischi cui vanno incontro. I bambini non devono giocare con l'apparecchio. La pulizia e la manutenzione eseguite dall'utente non devono essere effettuate dai bambini senza supervisione.

RACCORDO ELETTRICO

Il lavoro dell'impianto elettrico deve essere effettuato da un professionista elettrotecnico qualificato.

Il circuito di alimentazione del dispositivo deve essere messo a terra (classe I), protetto da un interruttore differenziale a elevata sensibilità (30 mA) e da un interruttore automatico da 16 A per **Sanicubic 1 GR HP S/ 32 A** per **Sanicubic 2 GR HP S**. I dispositivi senza prese devono essere collegati ad un interruttore principale di alimentazione che garantisca la disconnessione di tutti i poli (distanza di separazione dei contatti: almeno 3 mm).

Il collegamento deve servire esclusivamente all'alimentazione dell'apparecchio. Collegare

l'apparecchio alla rete secondo le norme del paese. Se il cavo di alimentazione è danneggiato, deve essere sostituito dal fabbricante, dal servizio clienti o da persone con qualifica simile per evitare qualsiasi rischio.

(ES) ADVERTENCIA

Este aparato puede ser utilizado por niños de edad superior a 8 años y por personas con capacidades físicas, sensoriales o mentales reducidas o con falta de experiencia o conocimientos, siempre que se encuentren bajo vigilancia o si se les proporcionan las instrucciones relativas para el uso seguro del electrodoméstico y sean conscientes de los riesgos a los que se exponen. Los niños no deben jugar con el aparato. Los niños sin vigilancia no pueden encargarse de la limpieza ni del mantenimiento que debe realizar el usuario.

CONEXIÓN ELÉCTRICA

La instalación eléctrica debe ser efectuada por un profesional cualificado en ingeniería eléctrica.

El circuito de alimentación del aparato debe conectarse a tierra (clase I), protegerse con un diferencial de alta sensibilidad (30 mA) y por un disyuntor de 16 A para **Sanicubic 1 GR HP S**, de 32 A para **Sanicubic 2 GR HP S**. Los aparatos sin conectores deben conectarse a un interruptor principal de la alimentación eléctrica que garantice la desconexión de todos los polos (distancia de separación de los contactos de 3 mm como mínimo). La conexión debe servir exclusivamente para la alimentación del aparato.

Conecte el dispositivo a la red según las normas del país correspondiente.

Si el cable de alimentación está dañado, debe reemplazarlo el fabricante, su servicio posventa o personas de similar cualificación para evitar cualquier peligro.

(NL) WAARSCHUWING

Dit apparaat kan worden gebruikt door kinderen vanaf 8 jaar en door personen met lichamelijke, zintuiglijke of verstandelijke beperking of door mensen zonder ervaring of kennis, mits zij onder correct toezicht staan of instructies voor het veilige gebruik van het apparaat hebben gekregen en zij de risico's hebben begrepen. Kinderen mogen niet met het apparaat spelen. De schoonmaak en het onderhoud van het apparaat door de gebruiker mag niet zonder toezicht door kinderen worden gedaan.

ELEKTRISCHE AANSLUITING

De elektrische installatie dient uitgevoerd te worden door een bekwame electricien.

Het stroomcircuit van het apparaat moet worden geaard (klasse I) en beschermd door een hoge gevoeligheidsaardlekschakelaar (30mA) en door een 16 A stroomonderbreker voor **Sanicubic 1 GR HP S** / 32 A stroomonderbreker voor **Sanicubic 2 GR HP S**. De apparaten zonder stekkers dienen aangesloten

te worden op een hoofdschakelaar op het elektriciteitsnet dat de verbreking van alle polen verzekert (scheidingsafstand voor contacten minimaal 3 mm).

De koppeling moet uitsluitend worden gebruikt voor de stroomvoorziening van het apparaat.

Sluit het apparaat op het spanningsnet aan volgens de geldende normen van het land.

Indien de voedingskabel beschadigd is, dient deze om gevaar te voorkomen, te worden vervangen door de fabrikant, de lantenservice of mensen met soortgelijke bevoegdheden.

(PT) AVISO

Este aparelho pode ser utilizado por crianças com, pelo menos, 8 anos e por pessoas com capacidades físicas, sensoriais ou mentais reduzidas ou com falta de experiência ou de conhecimentos, caso sejam corretamente vigiados ou recebam instruções sobre a utilização do aparelho com total segurança e caso tenham compreendido os riscos associados. As crianças não devem brincar com o aparelho. A limpeza e manutenção pelo utilizador não devem ser realizadas por crianças sem supervisão.

LIGAÇÃO ELÉTRICA

A instalação eléctrica deve ser realizada por um profissional qualificado em engenharia electrotécnica.

O circuito de alimentação do aparelho deve ser ligado à terra (classe I), protegido por um disjuntor diferencial de alta sensibilidade (30 mA) e por um disjuntor de 16 A para **Sanicubic 1 GR HP S**, de 32 A para **Sanicubic 2 GR HP S**. Os aparelhos sem fichas devem ser ligados a um interruptor principal na alimentação eléctrica de modo a garantir que todos os polos são desligados (a distância de separação entre contactos deve ser no mínimo de 3 mm). A ligação deve servir exclusivamente para a alimentação do aparelho.

O aparelho deve estar ligado à rede segundo as normas do país em questão.

Em caso de danos no cabo de alimentação, este deve ser substituído pelo fabricante ou pelo serviço técnico para evitar situações de risco.

(RU) БЕЗОПАСНОСТЬ

Данный электроприбор может использоваться детьми в возрасте от 8 лет, лицами без соответствующего опыта и знаний или лицами с физическими, сенсорными или психическими отклонениями, если за ними осуществляется наблюдение и с ними был проведен теоретический и практический инструктаж по безопасному использованию устройства и они осознают возможные риски, связанные с эксплуатацией устройства. Не допускайте игр детей с устройством. Очистка и техническое обслуживание не должны выполняться детьми без присмотра.

ЭЛЕКТРОПОДКЛЮЧЕНИЕ

Работы по электрическому монтажу

должны проводиться квалифицированным электротехником. Электроподключение

должно осуществляться квалифицированным специалистом-электротехником.

Сеть питания данного прибора должна быть подключена к соответствующей системе заземления (класс I) и защищена высокочувствительным устройством защитного отключения (30 мА), и автоматическим выключателем на 16 А (Sanicubic 1 GR HP S) или 32 А (Sanicubic 2 GR HP S). Прямое подключение к цепи питания должно производиться с помощью многополюсного автоматического выключателя. Изоляционное расстояние между разомкнутыми контактами выключателя должно быть не менее 3 мм.

Подключение должно быть использовано только для питания аппарата.

Электропроводка и подключение должны соответствовать требованиям ПУЭ.

Если шнур питания поврежден, для его замены следует обратиться на завод-изготовитель, в сервисную службу или к лицу аналогичной квалификации во избежание несчастного случая.

Dimensions / Abmessungen / Dimensioni / Dimensiones / Afmetingen / Dimensões / Размеры [mm/мм]

Sanicubic 1 GR HP S

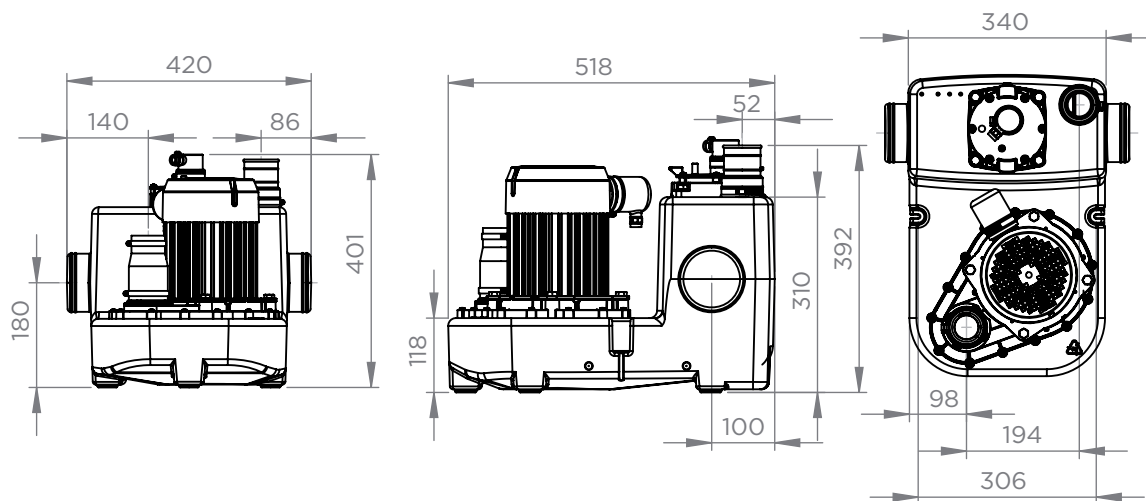

Sanicubic 2 GR HP S

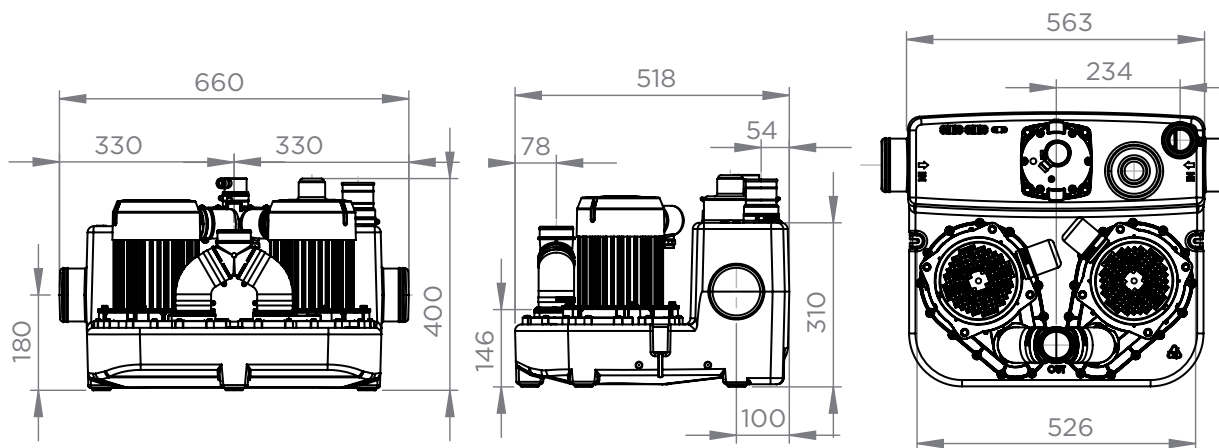

Boîtier de commande / Control Box / Externe Steuereinheit, kabelgebunden / Centralina di controllo classica / Standaard bedieningskast / Cuadro de control estándar / Bloco electrónico deportado / Пульт управления

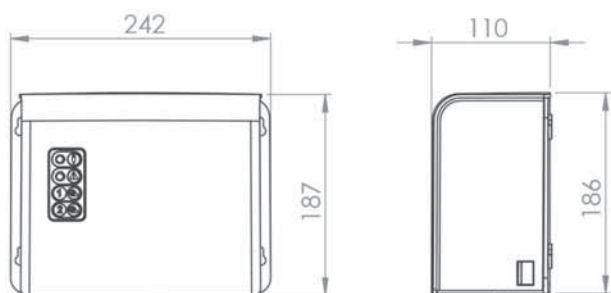

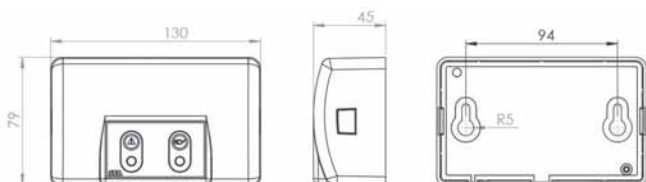

Boîtier d'alarme filaire / Wired alarm Box / Alarmsystem, kabelgebunden / Allarme remoto / Alarmkast bedraad / Alarma con cable / Alarme com cabo / Проводное сигнальное устройство



1. SÉCURITÉ

1.1 IDENTIFICATIONS DES AVERTISSEMENTS

	Signification
DANGER	Ce terme définit un danger à risques élevés pouvant conduire à la mort ou à une blessure grave s'il n'est pas évité.
AVERTISSEMENT	Ce terme définit un danger à risques moyens pouvant conduire à des blessures mineures à graves s'il n'est pas évité.
ATTENTION	Ce terme définit un danger à risques faibles pouvant conduire à des blessures mineures s'il n'est pas évité.
AVIS	Ce terme caractérise des dangers pour la machine et son bon fonctionnement.
	Avertissement concernant un danger d'ordre général. Le danger est précisé par des indications fournies dans le tableau.
	Avertissement concernant des dangers inhérents à la tension électrique et donne des informations sur la protection contre la tension électrique.

1.2 GÉNÉRALITÉS

La présente notice de service et de montage comporte des instructions importantes à respecter lors de la mise en place, du fonctionnement et de l'entretien de la station de relevage **Sanicubic GR HP S**. L'observation de ces instructions est le garant d'un fonctionnement sûr et empêche des dommages corporels et matériels. Veuillez à respecter les consignes de sécurité de tous les paragraphes.

Avant la mise en place et la mise en service de la station de relevage, le personnel qualifié/l'exploitant concerné doit lire et bien comprendre l'ensemble de la présente notice.

1.3 UTILISATION CONFORME

- Utiliser la station de relevage uniquement dans les domaines d'application décrits par la présente documentation.
- L'exploitation de la station de relevage doit s'effectuer uniquement en état techniquement irréprochable.
- Ne pas exploiter la station de relevage partiellement assemblée.
- La station de relevage doit pomper uniquement les fluides décrits dans la présente documentation.

- La station de relevage ne doit jamais fonctionner sans fluide pompé.
- Ne jamais dépasser les limites d'utilisation définies dans la documentation.
- La sécurité d'utilisation de la station de relevage n'est assurée qu'en cas d'utilisation conforme à la présente notice.

1.4 QUALIFICATION ET FORMATION DU PERSONNEL

La mise en service et la maintenance de cet appareil doivent être effectuées par un professionnel qualifié (nous consulter).

Veuillez vous référer à la norme d'installation EN 12056-4.

1.5 INSTRUCTIONS DE SÉCURITÉ POUR LES TRAVAUX DE MAINTENANCE, D'INSPECTION ET DE MONTAGE

- Toute transformation ou modification de la station de relevage annule la garantie.
- Utiliser uniquement des pièces d'origine ou des pièces reconnues par le fabricant. L'utilisation d'autres pièces peut annuler la responsabilité du fabricant pour les dommages en résultant.
- L'exploitant doit veiller à ce que tous les travaux de maintenance, d'inspection et de montage soient exécutés par un personnel qualifié, autorisé et habilité ayant préalablement étudié la présente notice de service et de montage.
- Avant d'intervenir sur la station de relevage, la mettre à l'arrêt et couper l'alimentation électrique.
- Respecter impérativement la procédure de mise à l'arrêt de la station de relevage décrite dans la présente notice de service.
- Les stations de relevage refoulant des fluides nuisibles à la santé doivent être nettoyées. Avant la remise en service, respecter les consignes de mise en service (Voir 5. *Mise en service*)
- Tenir les personnes non autorisées (par exemple des enfants) à l'écart de la station de relevage.
- Respecter l'ensemble des consignes de sécurité et instructions de la présente notice de service et de montage.

La présente notice de service doit toujours être disponible sur le site afin qu'elle puisse être consultée par le personnel qualifié et l'exploitant. La présente notice de service doit être conservée par l'exploitant.

1.6 CONSÉQUENCES ET RISQUES EN CAS DE NON-RESPECT DE LA NOTICE DE SERVICE

Le non-respect de la présente notice de service et de montage donne lieu à la perte des droits à la garantie et aux dommages et intérêts.

2. TRANSPORT, STOCKAGE, RETOUR, ÉLIMINATION

2.1 CONTRÔLE À LA RÉCEPTION

- Lors de la prise en charge de la marchandise, contrôler l'état du conditionnement de la station de relevage.
- En cas de détérioration, constater le dommage exact et informer le revendeur immédiatement par écrit.

2.2 TRANSPORT

DANGER



Chute de la station de relevage.

Risque de blessure par la chute de la station de relevage!

- ⇒ Respecter les poids indiqués.
- ⇒ Ne jamais suspendre la station de relevage par le câble électrique.
- ⇒ Utiliser des moyens de transport adéquats.

- Transporter la station de relevage impérativement en position horizontale.
- Utiliser des moyens de transport adéquats. Choisir le moyen de transport approprié selon le tableau des poids.

	POIDS BRUT
Sanicubic 1 GR HP S	20 kg
Sanicubic 2 GR HP S	33 kg

- Contrôler la station de relevage afin de vérifier l'absence de dommages dus au transport.

2.3 STOCKAGE TEMPORAIRE/CONDITIONNEMENT

- Conserver dans un lieu frais, à l'abri de la lumière, sec et protégé du gel.
- La station doit être maintenue à l'horizontale.
- Dans le cas de mise en service après une période de stockage prolongée, prendre les précautions suivantes pour assurer l'installation de la station de relevage :

AVIS



Orifices et points de jonction humides, encrassés ou endommagés.

Fuites ou endommagement de la station de relevage !

- ⇒ Dégager les orifices obturés de la station de relevage au moment de l'installation.

2.4 ÉLIMINATION EN FIN DE VIE



L'appareil ne doit pas être jeté parmi les déchets ménagers et doit être évacué vers un point de recyclage pour les équipements électriques.

3. DESCRIPTION

3.1 APPLICATION

Sanicubic GR HP S est une station de relevage conçue pour évacuer les eaux usées provenant d'un WC (eaux-vannes), d'éviers, de machines à laver, de lave-vaisselle, de douches ou baignoires, à usage privé ou commercial (restaurant, salon de coiffure, cantine...). Sanicubic GR HP S peut pomper des eaux chaudes.

L'appareil bénéficie d'un haut niveau de performance, de sécurité et fiabilité dans la mesure où toutes les règles d'installation et d'entretien décrites dans cette notice sont scrupuleusement respectées.

Limites d'application :

Les liquides et substances suivants sont interdits :

- matières solides, matières fibreuses, goudron, sable, ciment, cendres, papier grossier, lingettes jetables, carton, débris, déchets, abats, graisses, huiles,
- les eaux usées comportant des substances nocives, par exemple eaux grasses non traitées provenant

de restaurants. Celles-ci requièrent impérativement l'installation d'un séparateur de graisse conformément à la norme EN 1825,

- les eaux de pluie.

Ne pas jeter dans les appareils sanitaires raccordés au Sanicubic GR HP S des produits chimiques concentrés (acides, solvants, base, oxydants, réducteurs etc...). Seule l'évacuation de produits dilués, suivie d'un rinçage à l'eau claire, peut être admise exceptionnellement.

3.2 PRINCIPE DE FONCTIONNEMENT

Sanicubic 1 GR HP S contient 1 pompe.

Sanicubic 2 GR HP S contient 2 pompes indépendantes. Les 2 pompes fonctionnent chacune à leur tour de manière alternée. En cas de fonctionnement anormal, les 2 moteurs fonctionnent simultanément (ou si l'une des pompes est défectueuse, l'autre prend le relais).

La cuve Sanicubic GR HP S est munie de 2 tubes plongeurs, l'un pour la commande de la marche du moteur, l'autre pour le système d'alarme.

3.3 DONNÉES TECHNIQUES

SANICUBIC	1 GR HP S	2 GR HP S
Type	R150	
Évacuation verticale maximale	18 m	
Débit maximal	19 m ³ /h	
Tension	220-240 V	
Fréquence	50-60 Hz	
Puissance absorbée maximale	2 500 W	5 000 W
Intensité absorbée maximale	10 A	20 A
Classe électrique	I	
Service	S3 25%	S3 40%
Température max. autorisée 5 min/h	90 °C	
Volume utile	12 L	15 L
Diamètre entrée	2 x Øext 100 mm	2 x Øext 100 mm 1 x Øext 50/100 mm
Diamètre refoulement	1 x Øext 50 mm	
Diamètre ventilation	1 x Øext 50 mm	
Type de roue	Roue dilacératrice	
Matériaux		
Corps de pompe	PA 12 GF	
Corps moteur	Aluminium	
Arbre	Acier inox	
Cuve	PE HD	
Roue	PPO GF	

3.4 ÉTENDUE DE LA FOURNITURE

Voir la notice illustrée jointe.

3.5 COURBE DE PERFORMANCE

Voir la notice illustrée jointe.

3.6 DIMENSIONS

Voir page 6.

4. INSTALLATION

L'installation du Sanicubic GR HP S doit être effectuée dans le respect des normes EN 12056-4. La mise en service et la maintenance de cet appareil doivent être effectuées par un professionnel qualifié.

Voir également la notice illustrée jointe.

4.1 RÉGLEMENTATION

Le local technique où sera installé Sanicubic GR HP S doit être de dimension suffisante pour aménager un

espace de travail de 600 mm minimum autour et au-dessus de l'appareil de façon à faciliter une maintenance éventuelle. Ce local doit être éclairé, suffisamment ventilé, non immergeable et protégé contre le gel.

Des vannes d'isolement (non fournies) doivent être installées sur les entrées d'effluents ainsi que sur la conduite d'évacuation.

Cette conduite d'évacuation doit être conçue pour éviter tout reflux des égouts. Grâce à l'installation d'une boucle anti-retour située au dessus du niveau de reflux, le reflux est évité.

Remarque : Sauf indications locales contraires, le niveau de reflux correspond au niveau de la voirie (routes, trottoirs...).

La signalisation d'alarme doit toujours être visible par l'utilisateur. Le cas échéant, utiliser un contacteur d'alarme externe (voir 7.4 Possibilité de raccordement à une alarme externe (Sanicubic 2 GR HP S)) ou le boîtier d'alarme filaire.

4.2 MISE EN PLACE

- Poser la station de relevage à même le sol et la mettre de niveau avec un niveau à bulle.
- Afin d'exclure tout risque de flottement de la station de relevage, fixer celle-ci au sol à l'aide du kit de fixation fourni.

4.3 RACCORDEMENT HYDRAULIQUE

DANGER



- ⇒ La station de relevage ne doit pas servir de point d'appui aux tuyauteries.
- ⇒ Etayer les tuyauteries en amont de la station de relevage. Effectuer les raccordements sans contraintes.
- ⇒ Compenser la dilatation thermique des tuyauteries par des moyens adéquats.

4.3.1 Entrée

IMPORTANT

Le montage de clapets anti-retour et de vannes d'arrêt sur les tuyaux d'entrée est conseillé. Ceux-ci doivent être montés de telle sorte qu'ils n'entravent pas le démontage de la station de relevage.

- Choisir les orifices de raccordement à utiliser.
 - Couper à la scie le bout des bossages correspondants.
- La tuyauterie doit être étayée dans l'ouvrage.

Tous les raccords de tuyauteries doivent éviter la propagation du bruit et être flexibles.

4.3.2 Refoulement

AVIS



Installation incorrecte de la tuyauterie de refoulement.
Fuites et inondation du local d'installation !
⇒ La station de relevage ne doit pas servir de point d'appui aux tuyauteries.
⇒ Ne pas raccorder d'autres tuyauteries d'évacuation à la tuyauterie de refoulement.

- Utiliser des tuyaux pression (minimum PN6) pour la canalisation de refoulement. La pression atteint 2 bar en sortie de station.

Sanicubic 1 GR HP S : la sortie de refoulement intègre un clapet anti-retour et est muni d'un manchon pour évacuation en diamètre 50 mm.

Sanicubic 2 GR HP S : la sortie de refoulement de chaque moteur intègre un clapet anti-retour. Elles sont réunies par un manchon en Y pour évacuation en diamètre 50 mm.

- Pour prévenir le risque de reflux des eaux du collecteur d'égout, installer la tuyauterie de refoulement en

«boucle» de façon à ce que sa base, au point culminant, soit située au-dessus du niveau de reflux.

IMPORTANT

Installer une vanne d'arrêt derrière le clapet anti-retour

4.3.3 Ventilation

Selon les préconisations de la norme EN 12050-1, la station doit être munie d'une ventilation avec sortie au-dessus du toit. La station de relevage doit impérativement être ventilée afin que la cuve soit toujours à pression atmosphérique. La ventilation doit être totalement libre et l'air doit circuler dans les 2 sens (pas d'installation de clapet à membrane, ni de VMC).

AVIS



Ventilation insuffisante.

Risque de non fonctionnement de la station de relevage !

- ⇒ La ventilation doit rester libre.
- ⇒ Ne pas boucher la sortie d'évent.
- ⇒ Ne pas installer de clapet d'admission d'air (clapet à membrane).
- ⇒ Ne pas raccorder à une VMC (extraction d'air).

Raccorder la conduite de ventilation Ø 50 mm à la verticale de l'orifice de ventilation à l'aide du manchon flexible. Le raccordement doit être étanche aux odeurs.

La conduite de ventilation ne doit pas être raccordée à la conduite de ventilation côté amenée d'un séparateur de graisse.

4.4 RACCORDEMENT ÉLECTRIQUE

DANGER



⇒ N'effectuer le branchement électrique qu'une fois les raccordements définitifs terminés.

DANGER



Travaux de raccordement électrique réalisés par un personnel non qualifié.

Danger de mort par choc électrique !

- ⇒ Le raccordement électrique doit être réalisé par un électricien qualifié et habilité.
- ⇒ L'installation électrique doit correspondre aux normes en vigueur dans le pays.

AVIS



Tension d'alimentation incorrecte.

Endommagement de la station de relevage !

- ⇒ La tension d'alimentation ne doit pas différer de plus de 6% de la tension nominale indiquée sur la plaque signalétique.

L'alimentation du **Sanicubic GR HP S** se fait par le boîtier de commande déporté : voir 4.5.1 Installation du boîtier de commande déporté.

4.5 INSTALLATION DES BOÎTIERS DE COMMANDE ET D'ALARME

4.5.1 Installation du boîtier de commande déporté

- Le boîtier de commande doit être installé en intérieur, dans un endroit à l'abri du gel, l'humidité et des inondations.

- Installer le boîtier déporté à 1 m minimum du sol.

- Raccorder électriquement le boîtier de commande : Raccorder électriquement le boîtier de commande à un boîtier de connexion lié à la terre (Classe I). Le circuit d'alimentation électrique doit être protégé par un interrupteur différentiel haute sensibilité de 30 mA et

par un disjoncteur de 16 A pour **Sanicubic 1 GR HP S**, de 32 A pour **Sanicubic 2 GR HP S**.

Ce raccordement doit servir exclusivement à l'alimentation du boîtier de commande. Si le câble de cet appareil est endommagé, il doit être remplacé par le fabricant ou son SAV afin d'éviter tout danger.

- Raccorder sous le boîtier de commande :
 - le connecteur de la (ou de chaque) pompe .
 - le connecteur de la chambre de pression.
 - le tube pour la ventilation du boîtier.

4.5.2 Installation du boîtier d'alarme filaire

- Le boîtier d'alarme doit être installé en intérieur, dans un endroit à l'abri du gel et de l'humidité.
- La signalisation d'alarme doit toujours être visible par l'utilisateur.
- Connecter le câble en branchant la prise jack sous le boîtier d'alarme.

Note : Si la prise jack est mal enfichée, le boîtier d'alarme externe va signaler un défaut d'alimentation (voir *8.2 Fonctionnement*).

5. MISE EN SERVICE

Une fois les raccordements hydrauliques et électriques effectués, vérifier l'étanchéité des raccordements en laissant couler de l'eau successivement par chaque entrée utilisée.

S'assurer du bon fonctionnement de la pompe.

6. UTILISATION

AVIS



⇒ En cas de coupure de courant, arrêter tout écoulement d'eau sur les appareils reliés au **Sanicubic GR HP S**.

AVERTISSEMENT



Surface chaude du moteur.

Risques de blessures !

⇒ Ne jamais toucher la surface du carter moteur sans équipement de protection.

Limites d'utilisation

DANGER



Dépassement des pressions et températures limites.

Fuite de fluide pompé brûlant ou toxique !

⇒ Respecter les caractéristiques de service indiquées dans la documentation.

⇒ Éviter un fonctionnement de la pompe vanne fermée.

⇒ Éviter impérativement la marche à sec, sans fluide pompé.

En fonctionnement, respecter les paramètres et valeurs suivants:

PARAMÈTRE	VALEUR
Débit	Ne pas dépasser (tous appareils confondus) pour le débit entrant 80% du débit indiqué sur la courbe (voir notice jointe)
Température max. autorisée du fluide	90 °C pendant 5 min
Température ambiante max.	50 °C
pH	4-10

7. BOÎTIER DE COMMANDE DÉPORTÉ

7.1 DESCRIPTION

Boîtier de commande et de surveillance pour 1 ou 2 pompes, avec possibilité de marche forcée.

- Alimentation : 1- 220-240 V / 50-60 Hz
- IPX4
- Capteur de niveau analogique, tension d'entrée 0-5 V
- 4 m de câble
- Dimensions voir p. 6

7.2 FONCTIONNEMENT

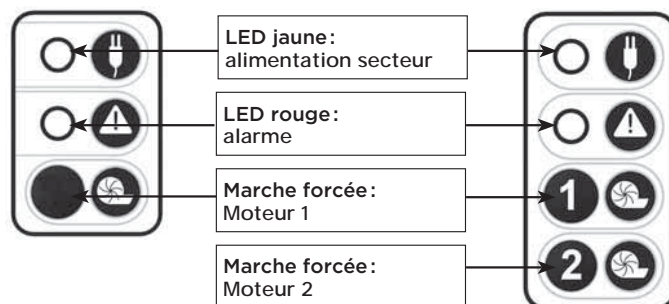

La LED jaune est allumée quand **Sanicubic GR HP S** est sous tension.

Un appui sur le bouton  permet de faire fonctionner la pompe correspondante en marche forcée.

7.3 ALARMES GÉNÉRALES

Alarme secteur:

En cas de coupure secteur (ou lorsqu'on débranche l'appareil) : déclenchement de la sirène, **Sanicubic 2 GR HP S** : + allumage de la LED rouge alarme + clignotement de la LED jaune secteur.

Alarme de niveau:

Si le niveau d'eau à l'intérieur de l'appareil est anormalement haut : déclenchement de la sirène + allumage de la LED rouge alarme + démarrage des 2 moteurs (**Sanicubic 2 GR HP S**). Si par ailleurs cette LED clignote en rouge, cela indique un problème de détection du niveau d'eau normal (Tube plongeur long).

Alarme temporelle:

Si le moteur (ou l'un des 2 moteurs sur **Sanicubic 2 GR HP S**) marche pendant plus de 1 minute : déclenchement de la sirène + allumage de la LED rouge alarme + démarrage de l'autre moteur (**Sanicubic 2 GR HP S**).

RAZ (Remise A Zéro) alarmes générales

Si le problème ayant déclenché une des alarmes ci-dessus disparaît, la sirène s'arrête, mais la LED rouge d'alarme reste allumée jusqu'au cycle normal suivant.

L'appui sur une touche de marche forcée du boîtier de commande permet d'arrêter la sirène dans tous les cas, mais elle ne permettra d'éteindre la LED rouge que si le problème ayant déclenché l'alarme a été résolu. Ceci permet d'éviter qu'un système soit "abandonné" en défaut.

7.4 POSSIBILITÉ DE RACCORDEMENT À UNE ALARME EXTERNE (SANICUBIC 2 GR HP S)

Max. 250 V / 16A

Alarme externe 

Contact sec NO 

Possibilité d'externaliser le signal d'alarme par un contact sec (pas de voltage) NO (normalement ouvert) actionné par un relais.

Le contact alarm peut être connecté à un système sous tension. Ce contact se ferme dès que la station est en mode alarme (sauf

cas d'alarme secteur) et reste fermé tant que la sirène d'alarme retentit.

Voir schéma page 55.

8. BOÎTIER D'ALARME FILAIRE

8.1 DESCRIPTION

Le boîtier d'alarme filaire reproduit le signal d'alarme du boîtier de commande déporté.

Le boîtier d'alarme filaire ne nécessite pas d'alimentation électrique indépendante. Cette alimentation se fait pas l'intermédiaire du boîtier de commande. En cas de coupure de courant, l'accu du boîtier d'alarme prend le relais.

- Alimentation : 12V
- IP 2X
- 5 m de câble
- Dimensions: voir page 5

8.2 FONCTIONNEMENT

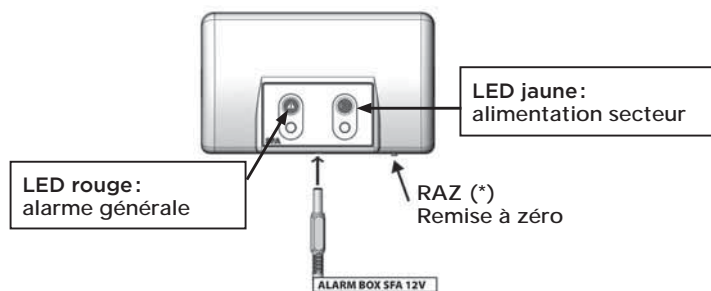

1/ La LED rouge de l'alarme générale indique la présence d'une alarme au niveau du boîtier de commande. Le boîtier d'alarme sonne en cas d'alarme tant que le défaut est présent. Pour arrêter cette sonnerie, appuyer sur le bouton RAZ (*) situé sous le boîtier d'alarme.

2/ La LED jaune «secteur» indique le statut de l'alimentation du boîtier d'alarme:

- allumée fixe = **boîtier de commande** sous tension secteur,
- clignotante = défaut secteur sur le **boîtier de commande**.

3/ Le boîtier d'alarme peut être complètement éteint par un appui long sur le bouton RAZ (*).

9. INSPECTION ET ENTRETIEN



DANGER	
	<p>Travaux d'entretien réalisés par un personnel non qualifié.</p> <p>Risque de blessures !</p> <p>⇒ Les travaux d'entretien et de maintenance doivent être effectués par un personnel spécialement formé.</p>

9.1 INSPECTION

Le bon fonctionnement des stations de relevage d'effluents doit être contrôlé par l'exploitant une fois par mois en observant au moins deux cycles de démarrage.

9.2 ENTRETIEN

La station doit être régulièrement entretenue par un personnel qualifié. Les intervalles ne doivent pas dépasser :

- 3 mois pour les stations installées dans des sites commerciaux et industriels,
- 6 mois pour les stations pour immeubles collectifs,
- 1 an pour les stations pour maisons individuelles.

Lors de l'entretien, effectuer les contrôles suivants :

- a) contrôler l'étanchéité des points de raccordement en inspectant la périphérie de la station et des robinetteries;
- b) activer les robinets-vanne, contrôler leur facilité de fonctionnement et leur étanchéité (éventuellement régler et graisser);
- c) nettoyer le dispositif de pompage et les conduites directement raccordées ; contrôler les turbines;
- d) nettoyer l'intérieur du réservoir et des tubes plongeurs. Retirer les corps étrangers.
- e) Vérifier le bon fonctionnement du boîtier de contrôle et du dispositif d'alarme.

Les travaux d'entretien finis, effectuer un essai conforme avant de remettre en service la station de relevage.

Concernant l'entretien, il faut établir un compte rendu en indiquant tous les travaux effectués et toutes les données essentielles.

Si des non-conformités ont été constatées, et qui ne peuvent être résolues, le personnel qualifié chargé des travaux d'entretien doit en informer immédiatement par écrit, avec accusé de réception, l'exploitant de la station.

9.3 CONTRAT DE MAINTENANCE

Il est conseillé que les utilisateurs établissent un contrat de maintenance pour une vérification et un entretien régulier de l'appareil.

10. INTERVENTIONS



DÉBRANCHER LA STATION AVANT TOUTE INTERVENTION !

10.1 ALARMES SUR LE BOÎTIER DE COMMANDE DU SANICUBIC GR HP S

ANOMALIE CONSTATÉE	CAUSES PROBABLES	REMÈDES
Sirène + LED alarme générale clignotante rouge	• Système de détection du niveau d'eau défectueux	• Consulter le service après-vente SFA
Sirène + LED alarme générale fixe rouge	<ul style="list-style-type: none"> • Event bouché • L'appareil a rencontré le problème suivant : conduite bouchée, pompe(s) bloquée(s) • L'appareil a rencontré une coupure secteur 	<ul style="list-style-type: none"> • Vérifier que l'air circule librement dans les deux sens dans la conduite d'évent • Appuyer sur la Marche Forcée pour remettre à zéro l'appareil (l'alarme s'éteint) • Consulter le service après-vente SFA • Contrôler les détrompeurs. Au remontage, vérifier que l'orifice d'évacuation de la pompe fait face à l'orifice d'évacuation de la station.
Sanicubic2GRHPS Sirène + LED alarme générale fixe rouge + clignotement LED jaune secteur	• Sanicubic2GRHPS Inversion des moteurs droit et gauche au remontage	• Pour arrêter la sirène, appuyer sur la Marche Forcée
Sanicubic1GRHPS Sirène + aucune led allumée	• Coupure secteur	<ul style="list-style-type: none"> • Vérifier l'installation électrique • Consulter le service après-vente SFA

10.2 INCIDENTS, CAUSES, REMÈDES

Problèmes rencontrés:

- A La pompe ne débite pas
- B Débit insuffisant
- C Intensité / puissance absorbée excessive
- D Hauteur manométrique insuffisante
- E Fonctionnement irrégulier et bruyant de la pompe
- F Défauts fréquents signalés par la station de relevage
- G Débordement de la station de relevage
- H Démarrage intempestif

PROBLÈMES								CAUSES POSSIBLES	REMÈDES
A	B	C	D	E	F	G	H		
	X					X		La pompe débite contre une pression excessive.	Le dimensionnement de la station de relevage est insuffisant pour ces conditions de service.
	X					X		La vanne de refoulement n'est pas complètement ouverte.	Ouvrir la vanne au maximum.
X						X		La station de relevage n'est pas ventilée.	Contrôler les conduites de ventilation de la station de relevage
	X		X	X	X			Tuyauteries d'amenée ou roue obstruées.	Éliminer les dépôts dans la pompe et/ou les tuyauteries.
		X		X	X			Présence de dépôts / fibres dans la roue. Le rotor ne tourne pas librement.	Contrôler si la roue tourne librement et sans blocage. Le cas échéant, nettoyer la pompe.
X						X	X	Le moteur est hors tension.	Contrôler l'installation électrique (et les fusibles).
X								Déclenchement de la protection thermique suite à une température trop élevée.	Le moteur redémarre automatiquement après refroidissement.
	X						X	Dépôts dans le réservoir collecteur.	Nettoyer le réservoir collecteur. En cas de dépôts de graisse, prévoir un séparateur de graisse.
						X	X	Le clapet anti-retour n'est pas étanche.	Nettoyer le clapet anti-retour.
				X				Vibrations dans l'installation.	Contrôler les raccords flexibles des tuyauteries.
X					X	X	X	Capteur de niveau défectueux, bouchés, déboîtés ou mal insérés.	Contrôler le capteur de niveau. Le nettoyer ou remplacer le cas échéant.
				X				Condensateur en panne	Remplacer le condensateur.

11. DÉMONTAGE (SANICUBIC 2 GR HP S)

INSTRUCTIONS RÉSERVÉES EXCLUSIVEMENT AUX PROFESSIONNELS QUALIFIÉS

Dans le cas, où on ne parvient pas à faire fonctionner un moteur correctement, on peut "désactiver" l'utilisation de ce moteur en commutant le "switch" correspondant situé sur la carte (P1, P2: Switch 1 et 2 pour moteur 1 et 2) : voir schéma page 55.

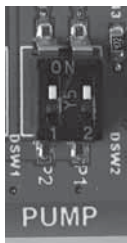

L'appareil fonctionnera sur le moteur restant.

AVIS



⇒ Laisser le moteur désactivé en place.

12. NORMES

Cet appareil répond à la norme EN 12050-1 (Station de relevage pour effluents avec matières fécales) du règlement Produits de Construction ainsi qu'aux directives européennes Basse Tension, Compatibilité Électromagnétique et Machine.

13. GARANTIE



L'appareil est garanti deux ans à compter de sa date d'achat sous réserve d'une installation et d'une utilisation conformes à la présente notice.



Tout dommage causé à l'appareil par le pompage de corps étrangers tels que coton, tampons périodiques, serviettes hygiéniques, lingettes, produits alimentaires, préservatifs, cheveux, objets en métal, en bois ou en plastique, ou le pompage de liquides tels que solvants ou huiles n'entrerait pas dans le cadre de la garantie.

1. SAFETY

1.1 IDENTIFICATION OF WARNINGS

	Meaning
DANGER	This term defines a high risk of danger, which can lead to death or serious injury, if not avoided.
WARNING	This term defines a medium risk of danger, which can lead to serious or minor injury, if not avoided.
CAUTION	This term defines a low risk of danger which can lead to minor injuries if not avoided.
NOTICE	This term characterises dangers to the machine and its proper operation.
	Warning of a general danger. The danger is specified by indications given in the table.
	This symbol characterises dangers associated with the voltage and provides information on voltage protection.

1.2 GENERAL POINTS

This operating and installation manual contains important instructions to follow for the fitting, operation and maintenance of the **Sanicubic GR HP S** pumping station. Following these instructions guarantees safe operation and prevents injury and property damage.

Before fitting and commissioning the pumping station, the qualified installer/user concerned must read and understand all these instructions.

Please follow the safety instructions in every section.

1.3 INTENDED USE

Only use the pumping station in the fields of application described in this documentation.

- The pumping station must only be operated in technically perfect conditions.
- The pumping station must only pump the fluids described in this documentation.
- The pumping station must never operate without pumped fluid.
- Never exceed the usage limits defined in the documentation.
- The safe operation of the lifting station is only ensured if it is used as described in this manual.

1.4 QUALIFICATION AND TRAINING OF STAFF

Commissioning and maintenance of this device must be performed by a qualified professional. Please refer to installation standard EN 12056-4.

1.5 SAFETY INSTRUCTIONS FOR MAINTENANCE, INSPECTION AND INSTALLATION

- Any alteration or modification of the pumping station will void the warranty.
- Only use original parts or parts recognised by the manufacturer. The use of other parts may void the

manufacturer's liability for any resulting damage.

- Before working on the pumping station, switch it off and unplug the pumping station's power plug.
- You must follow the procedure for shutting down the pumping station described in this operating manual.
- Pumping stations that convey hazardous media have to be decontaminated. Prior to initial (re-) start-up, you are to take heed of the points listed in the section Commissioning (see 5. Commissioning)
- Keep unauthorised persons (e.g. children) away from the lifting station.
- Observe all safety instructions in these operating and installation manual.
- This operating manual must always be available on site so it can be accessed by qualified staff and the operator.

1.6 RISKS AND CONSEQUENCES OF NON-COMPLIANCE WITH THE OPERATING MANUAL

Failure to comply with this operating and installation manual will result in the loss of warranty rights and rights to damages.

2. TRANSPORT, TEMPORARY STORAGE, RETURNS, DISPOSAL

2.1 RECEIVING INSPECTION

- When receiving goods, check the condition of the pumping station's packaging.
- In case of damage, note the exact damage and immediately notify the dealer in writing.

2.2 TRANSPORT

DANGER	
	<p>Dropping the pumping station. Risk of injury if the pumping station is dropped!</p> <p>⇒ Observe the indicated weight. ⇒ Never suspend the pumping station by the power cord. ⇒ Use suitable means of transport.</p>

- Keep the pumping station horizontal when moving it.
- Choose suitable means of transport according to the weight table :

	GROSS WEIGHT
Sanicubic 1 GR HP S	20 kg
Sanicubic 2 GR HP S	33 kg

Inspect the pumping station to make sure there is no damage due to transport.

2.3 TEMPORARY STORAGE

- Conserve the station in a cool, dark, dry and frost-free site.
- Keep the station in horizontal position.

In the case of commissioning after an extended storage period, take the following precautions to ensure storage of the pumping station:

NOTICE	
	<p>Wet, dirty or damaged openings and junction points. Leaks or damage to the pumping station!</p> <p>⇒ Clear the pumping station's blocked openings at the time of installation.</p>

2.4 DISPOSAL



The device must not be disposed of as household waste and must be disposed of at a recycling point for electrical equipment. The device's materials and components are reusable. The disposal of electrical and electronic waste, recycling and recovery of any form of used appliances contribute to the preservation of our environment.

3. DESCRIPTION

3.1 AREA OF APPLICATION

Sanicubic GR HP S is a lifting pump for wastewater originating from WC (black water), sinks, clothes washing machines, dishwashers, showers or baths and basins, used in private or commercial applications (restaurants, hairdressings salons,...).

Sanicubic GR HP S can pump out hot water.

The unit has a high performance level, and is safe and reliable, provided all the rules for installation and maintenance in this notice are strictly followed.

Unauthorised pumped fluids:

The following liquids and substances are banned:

- Solid materials, fibres, tar, sand, cement, ash, coarse paper, hand towels, wipes, cardboard, rubble, rubbish, slaughterhouse waste, oils, greases, etc.
- Wastewater containing harmful substances (for example, untreated greasy waste from restaurants). Pumping these liquids and substances requires the fitting of a compliant grease trap, in accordance with EN1825.
- Rain water.

Do not dispose of concentrated chemical products (acids, solvents, bases, oxidants, reducers, etc.) into sanitary ware connected to the Sanicubic GR HP S. Only the discharge of diluted products, followed by rinsing with clean water, may be allowed in exceptional cases.

3.2 OPERATING PRINCIPLE

Sanicubic GR HP S 1 contains 1 pump.

Sanicubic GR HP S 2 contains two independent pumps. Both pumps operate alternately to ensure even wear. In case of surcharge operation, both motors run simultaneously (or if one pump fails, the other takes over).

The tank is equipped with two dip tubes, one to control the motor activation and the other for the alarm system.

3.3 TECHNICAL DATA

SANICUBIC	1 GR HP S	2 GR HP S
Type	R150	
Maximum vertical pumping height	18 m	
Maximum Flow rate	19 m ³ /h	
Voltage	220-240 V	
Frequency	50-60 Hz	
Maximum power consumption	2 500 W	5 000 W
Maximum current consumption	10 A	20 A
Electrical class	I	
Mode of operation	S3 25%	S3 40%
Max. temperature of the pumped fluid 5 min/h	90 °C	
Useable volume	12 L	15 L
Inlet diameter	2 x Øext 100 mm	2 x Øext 100 mm 1 x Øext 50/100 mm
Discharge diameter	1 x Øext 50 mm	

SANICUBIC	1 GR HP S	2 GR HP S
Ventilation diameter	1 x Øext 50 mm	
Type of impeller	Grinder	
Material		
Pump housing	PA 12 GF	
Motor housing	Aluminium	
Shaft	Stainless steel	
Tank	PE HD	
Impeller	PPO GF	

3.4 SCOPE OF SUPPLY See attached leaflet.

3.5 PUMP CURVE See attached leaflet.

3.6 DIMENSIONS See page 6.

4. INSTALLATION

The Sanicubic GR HP S installation must comply with EN 12056-4 standards. All work to install the equipment, put it into service and carry out maintenance must be done by a qualified professional specialist.

See also attached leaflet.

4.1 FITTING

- The space in which Sanicubic GR HP S is installed must be large enough to leave at least 600 mm around the unit for easy maintenance. This space must be well lit, ventilated, and must never be immersed in water and must be protected from frost.
- Isolation valves (not supplied) should be fitted to the inlet pipework and discharge pipework to isolate the unit in case of the need for service.
- This discharge pipe must be designed so as to prevent back-flow from the sewers. Backflow is avoided by installing an anti-backflow loop located above the back-flow level.

Note: unless otherwise stated locally, the back-flow level corresponds to the level of the road or pavements,...

- The pumping station must always be ventilated so that the tank is always at atmospheric pressure. The ventilation must be completely free and air must flow in both directions (no diaphragm valve fitted). Do not connect to a mechanically controlled ventilator.
- The alarm signal is always visible to the user. If necessary, use an external alarm contact switch (see 7.4 *Option of connection to an external alarm (Sanicubic 2 GR HP S)*) or the wired alarm box.

4.2 FITTING

Fit the pumping station on the bare ground and level it with a spirit level.

To avoid any risk of the pumping station floating, attach it to the ground using the mounting kit provided.

4.3 HYDRAULIC CONNECTION

DANGER	
	<p>⇒ The pumping station must not be used as a control point for piping.</p> <p>⇒ Prop up the pipes upstream from the pumping station. Make connections without constraints.</p> <p>⇒ Use suitable means to compensate for thermal expansion of the piping.</p>

4.3.1 Inlet

IMPORTANT
It is recommended that you mount check valves and stop valves on the inlet pipes. These must be mounted so that they do not hinder disassembly of the pumping station.

- Choose the connection openings to use.
- Cut the tip of the corresponding boss with a saw.

The piping is supported.

All piping connections must prevent the propagation of noise and be flexible.

4.3.2 Discharge

NOTICE



Improper fitting of the discharge pipe.

Leaks and flooding of the installation room!

- ⇒ The pumping station must not be used as a control point for piping.
- ⇒ Do not connect other drain pipes to the discharge pipe.

Use pressure pipes (minimum PN6) for the discharge pipe. The pressure reaches 2 bar at the station outlet.

Sanicubic 1 GR HP S: the discharge outlet incorporates a non-return valve and is fitted with a Ø 50 mm sleeve.

Sanicubic 2 GR HP S: the discharge outlet of each motor incorporates a non-return valve. They are joined by a Ø 50 mm Y-sleeve.

To prevent the risk of back-flow of water from the sewer, install the discharge pipe in a «loop» so that its base, at the highest point, is located above the back-flow level.

IMPORTANT

Fit a shutoff valve behind the check valve.

4.3.3 Ventilation

According to the recommendations of EN 12050-1, it must be equipped with a vent above the roof. The pumping station must always be ventilated so that the tank is always at atmospheric pressure. The ventilation must be completely free and air must flow in both directions (no diaphragm valve fitted).

NOTICE



Insufficient ventilation.

Risk that the pumping station will not work!

- ⇒ Do not connect to a mechanically controlled ventilator.
- ⇒ Ventilation must remain free.
- ⇒ Do not block the vent outlet.
- ⇒ Do not install an air intake valve (diaphragm valve).

- Connect the ND50 vent pipe vertically to the vent opening with the flexible couplings. The connection must be smell-proof.

- The vent pipe must not be connected to the vent pipe on the inlet side of a grease trap.

4.4 ELECTRICAL CONNECTION

DANGER



⇒ Do not make the electrical connection until the final connections are completed.

DANGER



Electrical connection work performed by an unqualified individual.

Risk of death by electric shock!

- ⇒ The electrical connection must be performed by a qualified and licensed electrician.
- ⇒ The electrical installation must meet the current standards in the country.

NOTICE



Wrong supply voltage.

Damage to the pumping station!

- ⇒ The supply voltage must not differ by more than 6% of the rated voltage specified on the rating plate.

Sanicubic GR HP S is powered by the control box: see 4.5.1 Control box installation.

4.5 INSTALLATION OF CONTROL AND ALARM BOXES

4.5.1 Control box installation

- The control box must be installed indoors, in a place protected from humidity and frost.
- Install the control box at least 1 m from the ground.
- Connect the control box to the power supply:

The device's power supply must be connected to ground (class I), protected by a high sensitivity differential circuit breaker (30 mA) and by a 16 A circuit breaker for **Sanicubic 1 GR HP S**, a 32 A circuit breaker for **Sanicubic 2 GR HP S**.

The connection must be used exclusively to provide the power to the control box. If the cord of this device is damaged, it must be replaced by the manufacturer or its after-sales service in order to avoid any danger to users.

- Connect under the control box:
 - the pump(s) connector(s),
 - the pressure switch connector,
 - the hose for Control box ventilation.

4.5.2 Alarm box installation

- The alarm box must be installed indoors, in a damp-free location.
- The alarm signal must always be visible to the user.
- Connect the jack to the bottom of the external alarm box.

Note: If the jack plug is incorrectly inserted, the external alarm box will signal a power failure (see 8.2 Operation).

5. COMMISSIONING

Once the plumbing and electrical connections have been made, check that the connections are watertight by letting water flow successively through each inlet used.

Make sure that the unit is operating correctly by carrying out at least two start cycles with water to test the system.

6. USE

NOTICE



⇒ In the event of power failure, stop all water flow to the appliances connected to the **Sanicubic GR HP S**.

WARNING



Hot surface.

Burn Hazards!

⇒ Never touch the surface of the motor housing without protective equipment.

Limit of use

DANGER



Pressure and temperature limits exceeded.

Leakage of hot or toxic fluid!

- ⇒ Observe the operating specifications in the documentation.
- ⇒ Avoid running the pump with the valve closed.
- ⇒ Dry running, without pumped fluid, must be avoided.

When in use, observe the following parameters and values:

PARAMETER	VALUE
Flow rate	Do not exceed (for all appliances) 80% of the flow rate indicated on the curve (see attached instructions).

PARAMETER	VALUE
Max. allowed temperature of the fluid	up to 90 °C when pumped 5 minutes max.
Max. room temperature	50 °C
pH	4-10

7. REMOTE CONTROL BOX

7.1 DESCRIPTION

Pump control and monitoring box integrated into a compact plastic housing, for 1 or 2 pumps, with possibility of manual activation.

- Voltage: 1 - 220-240 V AC
- Frequency: 50-60 Hz
- IP rating: IPX4
- Analog level sensor, Input voltage 0-5 V
- 4 m cable
- Dimensions, see page 6.

7.2 OPERATION

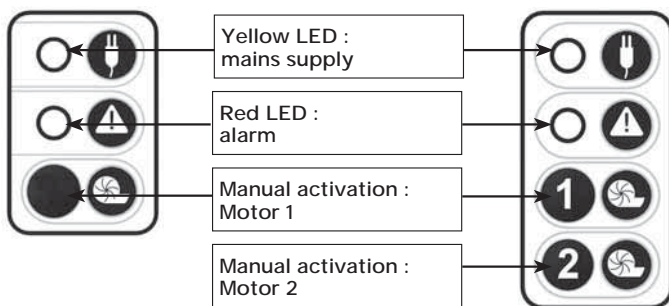

The yellow LED is lit when the device is switched on. Pressing the button switches the corresponding pump to forced operation.

7.3 GENERAL ALARMS

Mains alarm:

In case of power failure (or when unplugging the device): the buzzer is triggered, **Sanicubic 2 GR HP S**: + the red alarm LED lights up + the yellow mains LED flashes.

Level alarm:

If the water level inside the device is abnormally high: the buzzer is triggered + the red alarm LED lights up + both motors start-up (**Sanicubic 2 GR HP S**). If this LED flashes red, it indicates a detection problem for the normal water level.

Time alarm:

If the motor (or one of the two motors for **Sanicubic 2 GR HP S**) runs for more than 1 minute: the buzzer is triggered + the red alarm LED lights up + the other motor starts-up (**Sanicubic 2 GR HP S**).

General alarm reset

If the problem that triggered an alarm above disappears, the buzzer stops, but the red alarm LED remains on until the next normal cycle.

One of the two keypad keys will stop the buzzer in any cases, but it will only turn off the red LED if the problem that caused the alarm has been resolved. The alarms of the remote box also remain active until the problem has been solved. This prevents the system from being «abandoned» in default.

7.4 OPTION OF CONNECTION TO AN EXTERNAL ALARM (SANICUBIC 2 GR HP S)

Option of externalising the alarm signal. Dry contact (no voltage) NO (normally open) operated by a relay.

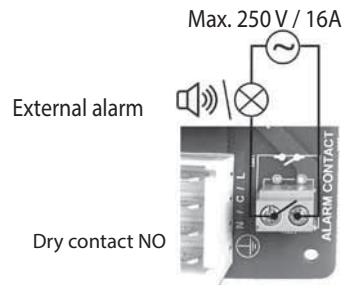

Alarm contact can be connected to a powered system. This contact closes as soon as the station is in alarm mode (except in the case of area alarm) and remains closed as long as the alarm sounds.

See Wiring diagrams page 55.

8. WIRED ALARM BOX

8.1 DESCRIPTION

The wired alarm box reproduces the alarm signal from the remote control box.

The alarm box does not require a separate power supply. The power is supplied through the Control box. In case of power failure, the alarm unit's battery takes over.

- 12 V power supply
- IP 2X
- 5 m alarm cable
- Dimensions: see page 6

8.2 OPERATION

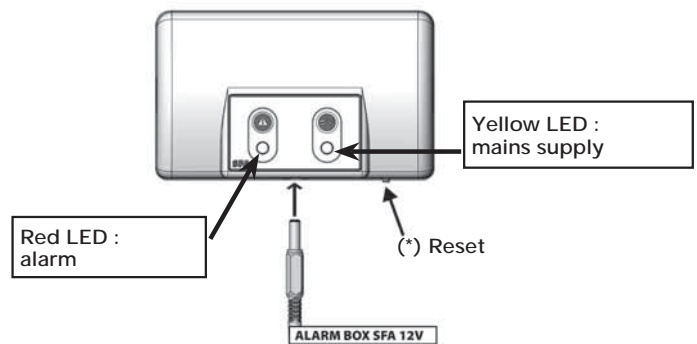

1/ The red general alarm LED reproduces the operation of the corresponding LED on the control box. The alarm unit sounds as long as the fault is present. To stop the alarm, press the reset (*) button under the alarm unit.

2/ The yellow «mains» LED indicates the power supply status of the alarm unit :

- steadily glowing light = live **Sanicubic GR HP S** connected to the mains supply
- flashing = power failure on the **Sanicubic GR HP S**.

3/ The alarm box can be completely switched off by a long press on the reset button (*).

9. INSPECTION AND MAINTENANCE



DISCONNECT ELECTRICAL POWER BEFORE WORKING ON THE UNIT!

DANGER



Work performed on the pumping station by unqualified staff.

Risk of injury !

⇒ Repairs and maintenance must be performed by specially trained staff.

9.1 INSPECTION

The proper running of the wastewater lifting station must be checked by user once a month observing at least two starting cycles.

9.2 MAINTENANCE

The lifting station has to be regularly maintained by a qualified person. Intervals should be:

- Every 3 months for lifting stations installed in commercial premise,

- Every 6 months for lifting stations installed in collective buildings,
- Once a year for lifting stations installed in individual houses.

During maintenance, the following should be done:

- Check the watertightness of connections by checking pipework to and from the lifting station.
- Activate the gate valves, check their smooth function and their watertightness (grease if necessary).
- Clean up the pumping system and its connections, check the impeller and the cutting system (for macerating pumps).
- Clean up the inside of the collecting tank.
- Visually check the lifting station's electrical control box functions.

Once the checks have been made, restart the lifting station in compliance with the manual instructions to check its proper running.

A report should be issued detailing the checks and any notable points.

If non-compliances that cannot be solved have been found, the qualified person in charge of the maintenance work has to immediately inform the lifting station's user.

9.3 MAINTENANCE CONTRACT

It is advised to the users to establish a maintenance contract for regular maintenance and checking.

10. FAULT FINDING GUIDE



DISCONNECT ELECTRICAL POWER BEFORE WORKING ON THE UNIT!

10.1 ALARM ON THE CONTROL BOX

FAULT DETECTED	POSSIBLE CAUSES	ACTION TO BE TAKEN
Siren + flashing red general alarm LED	• Water level detection system faulty	• Consult the SFA customer services
Siren + steady red general alarm LED	• Blocked vent pipe • The device has encountered the following problem: blocked pipe, pump(s) blocked • The device has encountered a power failure • Sanicubic2GRHPS Right and left motors reversed on reassembly.	• Check that air flows freely in both directions in the vent pipe • Press the manual start button to reset the device (alarm off) • Consult SFA customer services • Check the mechanical coding. On reassembly, check that the pump discharge outlet faces the station discharge outlet.
Sanicubic2GRHPS Siren + general alarm LED + flashing yellow mains LED Sanicubic1GRHPS Siren + led off	• Mains cut	• To stop the siren, press on the Force Start button • Check the electrical system • Consult the SFA customer services

10.2 INCIDENTS: CAUSES AND SOLUTIONS

Problems encountered:

- The pump does not flow
- Insufficient flow
- Excessive current / power consumption
- Insufficient manometric delivery head
- Irregular and noisy operation of the pump
- Frequent faults reported by the pumping station

G Overflow of the pumping station

H Untimely start

PROBLEMS								POSSIBLE CAUSES	REMEDIES
A	B	C	D	E	F	G	H		
	X					X		Pump flows against excessive pressure.	The size of the pumping station is insufficient for these operating conditions.
	X					X		The discharge valve is not fully open.	Open the valve to the maximum.
	X					X		The pumping station is not ventilated.	Check the pumping station's vent pipes
	X		X	X	X			Inlet pipes or wheel clogged.	Remove deposits in the pump and/or piping.
			X	X	X			Presence of deposits / fibres in the wheel. The rotor does not turn freely.	Check if the wheel turns freely without blocking. If necessary, clean the pump.
	X				X	X		The engine is off.	Check the electrical installation (and fuses).
	X							Trigger of the thermal protection due to excessive temperature.	The engine automatically restarts after cooling.
	X				X			Deposits in the sump tank.	Clean the sump tank. In case of grease deposits, make sure there is a grease trap.
					X	X		The check valve is leaky.	Clean the check valve.
				X				Vibrations in the installation.	Check the flexible pipe connections.
	X			X	X	X		Faulty, clogged, pulled out or improperly inserted level sensor.	Check the level sensor. Clean or replace it, if necessary.
				X				Faulty capacitor	Replace the capacitor

11. DISMANTLING

INSTRUCTIONS RESERVED EXCLUSIVELY FOR QUALIFIED PROFESSIONAL SPECIALISTS

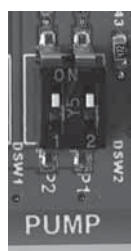

If one of the motors cannot be made to operate correctly, use of that motor can be "disabled" by setting the corresponding switch on the board (P1, P2: Switches 1 and 2 for motors 1 and 2).

The unit operates on the other motor. Don not remove the disabled motor. See wiring diagram page 55.

12. COMPLIANCE WITH STANDARDS

This device complies with EN 12050-1 (Lifting plants for wastewater containing faecal matter) of the Construction Products Regulation and with the European Low Voltage, Electromagnetic Compatibility and Machine Directives.

13. GUARANTEE

2 years guarantee as from its date of purchase subject to correct installation and correct use.



Any damage due to foreign bodies such as cotton, condoms, sanitary towels, wet wipes, food, hair, metal, wood or plastic objects, will not be under guarantee. Solvents, acids and other chemicals can also cause damage to the unit, and will invalidate the guarantee.

1. SICHERHEITHINWEIS

1.1 KENNZEICHNUNG VON WARNUNGEN

	Bedeutung
GEFAHR	Dieser Begriff definiert eine Gefahr mit erhöhtem Risiko, dass zum Tod oder schweren Verletzungen führen kann, wenn sie nicht vermieden wird.
WARNUNG	Dieser Begriff definiert eine Gefahr mit mittlerem Risiko, die leichte bis schwere Verletzungen zur Folge haben kann.
VORSICHT	Dieser Begriff definiert eine Gefahr mit mittlerem Risiko, die zu leichten Verletzungen führen kann, wenn sie nicht vermieden wird.
HINWEIS	Dieser Begriff definiert eine Gefahr, die zu einem Risiko für die Maschine und Funktion führen kann.
	Warnung vor einer allgemeinen Gefahr. Die Gefahr wird durch Angaben in der Tabelle spezifiziert.
	Dieses Symbol warnt vor Gefahren der elektrischen Spannung und informiert über den Schutz vor elektrischer Spannung.

1.2 ALLGEMEIN

Diese Bedienungs- und Installationsanleitung enthält wichtige Anweisungen zu Montage, Betrieb und Wartung der **Sanicubic GR HP S** Hebeanlage. Die Befolgung dieser Anweisungen gewährleistet den sicheren Betrieb und beugt Verletzungen und Sachschäden vor.

Bitte befolgen Sie die Sicherheitsanweisungen in allen Abschnitten.

Vor der Montage und Inbetriebnahme der Hebeanlage müssen das Fachpersonal/der jeweilige Betreiber sämtliche Anweisungen gelesen und verstanden haben.

1.3 BESTIMMUNGSGEMÄSSER GEBRAUCH

• Benutzen Sie die Hebeanlage ausschließlich für die in dieser Anleitung beschriebenen Anwendungsgebiete.

• Die Hebeanlage darf nur in technischer einwandfreier Zustand in Betrieb genommen werden.

• Mit der Hebeanlage dürfen ausschließlich die in dieser Anleitung beschriebenen Flüssigkeiten gepumpt werden.

• Die Hebeanlage darf nie ohne zu pumpende Flüssigkeit betrieben werden.

• Überschreiten Sie niemals die in dieser Anleitung festgelegten Nutzungsbeschränkungen.

1.4 QUALIFIZIERUNG UND SCHULUNG DES PERSONALS

Die Inbetriebnahme und Wartung dieses Geräts darf ausschließlich von qualifiziertem Fachpersonal

durchgeführt werden.

Bitte lesen Sie den Installationsstandard DIN EN 12056-4.

1.5 SICHERHEITSANWEISUNGEN ZUR WARTUNG, INSPEKTION UND INSTALLATION

• Jeglicher Umbau und jegliche Abänderung der Hebeanlage führt zum Verfall der Garantie.

• Originalersatzteile und vom Hersteller autorisiertes Zubehör dienen der Sicherheit. Die Verwendung anderer Teile kann die Haftung für die daraus entstehenden Folgen aufheben.

• Der Betreiber hat dafür zu sorgen, daß alle Wartungs-, Inspektions- und Montagearbeiten von autorisiertem und qualifiziertem Fachpersonal ausgeführt werden, das sich durch eingehendes

• Studium der Betriebsanleitung ausreichend informiert hat.

• Grundsätzlich sind Arbeiten an der Maschine nur im Stillstand durchzuführen. Die in der Betriebsanleitung beschriebene Vorgehensweise zum Stillsetzen der Maschine muß unbedingt eingehalten werden.

• Pumpen oder Pumpenaggregate, die gesundheitsgefährdende Medien fördern, müssen dekontaminiert werden. Unmittelbar nach Abschluß der Arbeiten müssen alle Sicherheits- und Schutzvorrichtungen wieder angebracht bzw. in Funktion gesetzt werden.

Vor der (Wieder)inbetriebnahme sind die im Abschnitt 5. *Inbetriebnahme* aufgeführten Punkte zu beachten.

• Halten Sie unbefugte Personen (z. B. Kinder) von der Hebestation fern.

• Beachten Sie alle Sicherheitshinweise und Anweisungen in dieser Betriebs- und Montageanleitung.

Diese Bedienungsanleitung muss immer vor Ort verfügbar sein, sodass qualifiziertes Fachpersonal und der Betreiber jederzeit Zugriff darauf haben.

1.6 RISIKEN UND FOLGEN DER NICHT-EINHALTUNG DER BEDIENUNGSANLEITUNG

Verstöße gegen diese Bedienungs- und Installationsanleitung führen zum Erlöschen der Garantie- und Schadensersatzansprüche.

2. TRANSPORT, ZWISCHENLAGERUNG, ENTSORGUNG

2.1 WARENEINGANGSKONTROLLE

• Kontrollieren Sie beim Wareneingang den Zustand der Verpackung der Hebeanlage.

• Notieren Sie im Falle einer Beschädigung den Schaden genau und teilen Sie diesen dem Händler umgehend schriftlich mit.

2.2 TRANSPORT

GEFAHR	
	<p>Aufprall oder Fallenlassen der Hebeanlage.</p> <p>Wenn die Hebeanlage fallen gelassen wurde, besteht ein Verletzungsrisiko!</p> <p>⇒ Beachten Sie das angegebene Gewicht.</p> <p>⇒ Hängen Sie die Hebeanlage niemals am Stromkabel auf.</p> <p>⇒ Benutzen Sie geeignete Transporthilfsmittel.</p>

- Achten Sie darauf, dass die Hebeanlage waagrecht ist, wenn sie bewegt wird.
- Wählen Sie geeignete Transporthilfsmittel entsprechend der Gewichtstabelle.

	BRUTTO GEWICHT
Sanicubic 1 GR HP S	20 kg
Sanicubic 2 GR HP S	33 kg

- Die Hebeanlage wurde überprüft, um sicherzustellen, dass sie keine Transportschäden aufweist.

2.3 ZWISCHENLAGERUNG

- Zur Zwischenlagerung und Konservierung genügt das Aufbewahren an einem kühlen, dunklen, trockenen und frostsicheren Ort.
- Die Anlagen sollten waagrecht stehen.
- Ergreifen Sie im Falle der Inbetriebnahme nach einem längeren Lagerungszeitraum bitte die folgenden Vorsichtsmaßnahmen, um die Installation der Hebeanlage zu sichern:

HINWEIS	
	<p>Nasse, verschmutzte oder beschädigte Öffnungen und Anschlussverbindungen.</p> <p>Lecks oder Schäden an der Hebeanlage! ⇒ Reinigen Sie die blockierten Öffnungen der Hebeanlage bei der Installation.</p>

2.4 ENTSORGUNG

 Das Altgerät darf nicht mit dem Restmüll entsorgt werden und muss einer Sammelstelle zur Wiederverwertung von Elektrogeräten übergeben werden. Das Material und die Bestandteile des Geräts sind wiederverwendbar. Die fachgerechte Entsorgung von elektrischen und elektronischen Abfällen und das Recycling und die Wiederverwertung sämtlicher Altgeräte trägt zum Schutz der Umwelt bei.

3. BESCHREIBUNG

3.1 ANWENDUNG

Sanicubic GR HP S ist eine Hebeanlage zur Entfernung von Schmutzwasser aus einem WC (Schwarzwasser), Waschbecken, Waschmaschinen, Geschirrspülern, Duschen oder Bädern für den privaten oder gewerblichen Gebrauch (Restaurants, Friseursalons, Kantinen...).

Sanicubic GR HP S ist heißwasserunempfindlich.

Die Pumpe bietet ein hohes Leistungsvermögen, Sicherheit und Zuverlässigkeit, sofern alle in dieser Einbauanleitung enthaltenen Anweisungen für Einbau und Wartung der Pumpe genau eingehalten werden.

Anwendungsgrenzen:

Nicht eingeleitet werden dürfen u. a.:

- Feste Stoffe, Faserstoffe, Teer, Sand, Zement, Asche, grobes Papier, Papierhandtücher, Einmalwaschlappen, Pappe, Schutt, Müll, Schlachtabfälle, Fette, Öle,
- Abwasser mit schädlichen Stoffen (DIN 1986-100), z. B. fetthaltiges Abwasser von Großküchen. Die Einleitung darf nur über einen Fettabscheider nach DIN 4040-1 erfolgen,
- Regenwasser.

In Sanitärgeräten, die an Sanicubic GR HP S angeschlossen sind, dürfen keine konzentrierten Chemikalien gegeben werden (Säuren, Lösemittel, Basen, Oxydationsmittel, Reduktionsmittel usw). Nur das Abpumpen von verdünnten Produkten, gefolgt von einem Durchspülen mit sauberem Wasser, ist ausnahmsweise zulässig.

3.2 FUNKTIONSPRINZIP

Sanicubic 1 GR HP S umfasst 1 Pumpe.

Sanicubic 2 GR HP S enthält 2 voneinander unabhängig arbeitenden Pumpen. Die 2 Pumpen arbeiten im Wechsel. Bei längerer Laufzeit eines Motors wird der zweite Motor aktiviert, es laufen beide Motoren gleichzeitig bis der Behälter entleert ist. Bei einem defekt einer Pumpe wird diese durch die andere im Betrieb ersetzt.

Der Tank ist mit 2 Tauchrohren ausgestattet, um den Motorlauf (1 Tauchrohr) und das Alarmsystem (1 Tauchrohr) zu kontrollieren.

3.3 TECHNISCHE INFORMATIONEN

SANICUBIC	1 GR HP S	2 GR HP S
Typ	R150	
Max. Förderhöhe	18 m	
Max. Durchflussmenge	19 m ³ /h	
Spannung	220-240 V	
Frequenz	50-60 Hz	
Leistungsaufnahme	2 500 W	5 000 W
Stromaufnahme	10 A	20 A
Elektroschutzklasse	I	
Funktionsart	S3 25%	S3 40%
Höchsttemperatur der gepumpten Flüssigkeit (kurzzeitig, max. 5 min)	90 °C	
Nutzvolumen	12 L	15 L
Durchmesser Einlass	2 x Øaußen 100 mm	2 x Øaußen 100 mm 1 x Øaußen 50/100 mm
Druckleitungsdurchmesser	1 x Øaußen 50 mm	
Durchmesser Be- und Entlüftung	1 x Øaußen 50 mm	
Radtyp	Schneidwerk	
Materialien		
Motorgehäuse	Aluminium	
Pumpengehäuse	PA 12 GF	
Antriebswelle	Edelstahl	
Tank	PE HD	
Pumpenrad	PP GF	

3.4 LIEFERUMFANG

Siehe beigefügte Installationsanleitung.

3.5 PUMPENKENNLINIE

Siehe beigefügte Installationsanleitung.

3.6 ABMESSUNGEN

Siehe Seite 6.

4. INSTALLATION

Der Einbau des Sanicubic GR HP S hat normkonform zur EN12056-4 zu erfolgen. Die Inbetriebnahme und Wartung haben du.

Siehe beigefügte Installationsanleitung.

4.1 VORSCHRIFTEN

- Der technische Raum, in dem Sanicubic GR HP S installiert werden soll, muss groß genug sein, so dass ein Arbeitsbereich vom mindestens 600 mm um die Anlage herum frei bleibt, um spätere Wartungsarbeiten zu ermöglichen. Der Raum muss ausreichend beleuchtet, belüftet und hochwasser- und frostgeschützt sein.

- Am Abwassereinlauf und an den Ableitungsrohren müssen Trennschieber (nicht mitgeliefert) installiert werden.

- Schutz gegen Wasser-Rücklauf: Das Ableitungsrohr muss so konzipiert sein, dass ein Rücklauf von Abwasser vollkommen ausgeschlossen ist. Der Rückfluss von Wasser wird durch eine Rückstauschleife über der Rückstauenebene verhindert.

Anmerkung: Wenn nichts anderes bekannt gegeben wurde, wird die Rückstabebene durch das Strassenniveau definiert.

- Die Hebeanlage muss immer entlüftet werden, sodass im Tank konstant atmosphärischer Druck herrscht. Die Lüftung muss vollständig frei sein und die Luft muss in beide Richtungen strömen (kein Membranventil anbringen). Nicht an eine kontrollierte Wohnraumlüftung (KWL) anschließen.

- Das Alarmsignal muss für den Benutzer immer sichtbar sein. Verwenden Sie ggf. einen externen Alarmschalter (siehe 7.4 *Optionaler Anschluss an externen Alarm (Sanicubic 2 GR HP S)*) oder die verdrahtete Alarmbox.

4.2 AUFSTELLUNG

Stellen Sie die Hebeanlage auf dem Boden auf und nivellieren Sie sie mit einer Wasserwaage.

Um jegliches Risiko von Bewegung oder Aufschwimmen der Hebeanlage zu vermeiden, sollte die Hebeanlage mit dem mitgelieferten Montageset am Boden befestigt werden.

4.3 HYDRAULISCHER ANSCHLUSS

GEFAHR



⇒ Die Hebeanlage darf nicht als Festpunkt der Anschlussleitungen dienen.
 ⇒ Leitungen müssen über ausreichende Haltepunkte verfügen, sowie spannungsfrei verlegt und angeschlossen sein.
 ⇒ Sorgen Sie für geeignete Vorrichtungen zum Ausgleich der Wärmeausdehnung der Leitungen.

4.3.1 Zulauf

WICHTIG

Die Montage von und Absperrventilen an den Zulaufleitungen wird empfohlen DIN EN 12056-4. Diese müssen so montiert werden, dass sie die Demontage der Hebeanlage nicht behindern.

Die Leitung befestigt.

- Wählen Sie zu benutzenden Anschlussöffnungen.
- Öffnen Sie den benötigten Durchmesser per Sägeschnitt o.ä.

Alle Leitungsanschlüsse müssen schalldämmend und flexibel ausgeführt werden.

4.3.2 Druckleitung

HINWEIS



Falsche Montage der Druckleitung.

Flüssigkeitsaustritte und Überflutung des Installationsraums!

⇒ Die Hebeanlage darf nicht als Festpunkt für die Leitungen benutzt werden.

⇒ Schließen Sie keinerlei andere Ableitungsrohre an die Druckleitung an.

Verwenden Sie Druckschläuche (mindestens PN6) für die Auslassleitung. Der Druck erreicht am Ausgang der Station 2 bar.

Sanicubic 1 GR HP S: Der Druckabgang verfügt über ein Rückschlagventil und ist mit einer Muffe von Ø 50 mm versehen.

Sanicubic 2 GR HP S: Der Druckabgang eines jeden Motors ist mit einem Rückschlagventil ausgestattet. Sie sind durch eine Y-Muffe mit Ø 50 mm verbunden.

Um einen Rückstau des Wassers aus der Kanalisation zu vermeiden, die Druckleitung immer mittels Rückstauschleife über die Rückstabebene führen.

WICHTIG

Montieren Sie ein Absperrventil hinter das Rückschlagventil.

4.3.3 Entlüftung

Gemäß den Empfehlungen der Norm DIN EN 12050-1 muss die Hebeanlage mit einer Entlüftung über das Dach ausgestattet sein. Die Hebeanlage muss immer entlüftet werden, sodass im Tank konstant atmosphärischer Druck herrscht. Die Lüftung muss vollständig frei sein und die Luft muss in beide Richtungen strömen (kein Membranventil anbringen).

HINWEIS



Unzureichende Belüftung.

Nicht ausreichende Be- und Entlüftung können Funktionsstörung oder Defekte an der Anlage hervorrufen.

⇒ Die Lüftung muss immer frei bleiben.

⇒ Den Lüftungsauslass nicht blockieren.

⇒ Kein Lufteinlassventil (Membranventil) installieren.

⇒ Nicht an eine kontrollierte Wohnraumlüftung (KWL) anschließen.

Schließen Sie die Ø 50 mm Lüftungsleitung mit flexiblen Verbindungsstücken senkrecht zur Lüftungsöffnung an. Der Anschluss muss geruchsdicht sein.

Die Lüftungsleitung darf nicht an die Lüftungsleitung auf der Zulaufseite des Fettabscheiders angeschlossen werden.

4.4 ELEKTROANSCHLUSS

GEFAHR



⇒ Den elektrischen Anschluss erst nach Abschluss der letzten Anschlüsse vornehmen.

GEFAHR



Von nicht qualifizierten Personen ausgeführte elektrische Anschlüsse.

Lebensgefahr durch Stromschlag!

⇒ Der elektrische Anschluss muss von einem qualifizierten und zugelassenen Elektriker durchgeführt werden.

⇒ Die elektrische Installation muss den aktuellen geltenden Vorschriften des Installationslandes entsprechen.

HINWEIS



Falsche Netzspannung.

Beschädigung der Hebeanlage!

⇒ Die Netzspannung darf nicht mehr als 6% von der auf dem Typenschild angegebenen Spannung abweichen.

Die Stromversorgung von **Sanicubic GR HP S** erfolgt über den kabelgebundenen externen Steuereinheit. Siehe 4.3.1 *Aansluiting op de inlaat*.

4.5 INSTALLATION VON STEUER- UND ALARMBOXEN

4.5.1 Installation der kabelgebundenen externen Steuereinheit

Das Gerät sollte in Innenräumen an einem Ort aufgestellt werden, der vor Feuchtigkeit, Frost und Überschwemmungen geschützt ist.

- Installieren Sie die externe Steuereinheit mindestens 1 m über dem Boden.

- Die Versorgungsleitung des Geräts muss geerdet (Klasse I), durch einen Fehlerstromschutzschalter (FI) (30 mA) und durch einen Sicherungsautomaten mit 16 A für **Sanicubic 1 GR HP S**/32 A für **Sanicubic 2 GR HP S** geschützt sein.

Der Anschluss darf ausschließlich der Stromzufuhr dieses Gerätes dienen. Falls das Kabel des Geräts beschädigt ist, muss es vom Hersteller oder seinem Kundendienst ersetzt werden, um jeglichen Schaden für den Nutzer zu vermeiden.

- Schließen Sie den Stecker der (oder jeder) Pumpe unter dem Steuergehäuse an.
- Schließen Sie den Anschluss für die Druckkammer an.
- Schließen Sie den Schlauch für die Belüftung des Gehäuses an.

4.5.2 Installation der kabelgebundenen Alarmsysteme

• Das Gerät muss im Innenbereich, an einem vor Feuchtigkeit und Frost geschützten Ort, aufgestellt werden.

• Die Alarmanzeige muss für den Benutzer immer sichtbar sein.

Das Anschlusskabel für die kabelgebundene Alarmbox befindet sich an der Seite der externe Steuereinheit. Es ist bereits mit der Platine verbunden.

• Schließen Sie das andere Ende (Klinkenstecker) an das kabelgebundene Alarmsystem an.

Anmerkung: Die Stromversorgung des kabelgebundenen Alarmsystems erfolgt über das externe Steuereinheit. Wenn der Klinkenstecker nicht richtig eingesteckt ist, meldet das Alarmsystem einen Stromversorgungsfehler (siehe 8.2 Betrieb).

5. INBETRIEBNAHME

Sobald die hydraulischen und elektrischen Anschlüsse gemacht sind, erfolgt die Dichtheitsprüfung der Abwassereinleitungen: Lassen Sie hierfür nacheinander die verschiedenen verwendeten Einläufe laufen und überprüfen Sie den ordnungsgemäßen Betrieb, indem Sie mindestens zwei Entleerungszyklen vollständig abwickeln.

6. BENUTZERHINWEISE

HINWEIS



⇒ Bei einer Stromunterbrechung ist jeder Wasserabfluss von an **Sanicubic GR HP S** angeschlossenen Geräten zu unterbinden.

VORSICHT



Heiße Motoroberfläche.

Verletzungsgefahr!

⇒ Berühren Sie die Oberfläche des Kurbelgehäuses niemals ohne Schutzausrüstung.

Im Falle der Ableitung fettiger Abwässer ist der Einsatz eines Fettabscheider unbedingt notwendig.

Einsatzgrenzen:

GEFAHR



Druck- und Temperaturgrenzen werden überschritten.

Austritt von heißer oder giftiger Flüssigkeit!
⇒ Beachten Sie die betriebsbezogenen Spezifikationen dieser Anleitung.

⇒ Vermeiden Sie den Betrieb der Pumpe mit geschlossenem Ventil.

⇒ Ein Trockenlaufen ohne Pumpflüssigkeit muss vermieden werden.

Beachten Sie bei Gebrauch folgende Parameter und Werte:

PARAMETER	WERT
Durchflussmenge	Überschreiten Sie (für alle Geräte) nicht 80% der auf der Kurve angegebenen Durchflussmenge (siehe beiliegende Anleitung).
Max. zulässige Temperatur der Flüssigkeit	90 °C von max. 5 Minuten
Max. Raumtemperatur	50 °C
pH	4-10

7. EXTERNE STEUEREINHEIT, KABELGEBUNDEN

7.1 BESCHREIBUNG

Kompaktes Gehäuse mit integrierter Pumpensteuerung und Überwachung, für 1 oder 2 Pumpen, mit Zwangslaufmöglichkeit.

• Spannung: 1 - 220-240 V AC

• Netzfrequenz: 50-60 Hz

• IPX4

• Analoger Füllstandssensor, Eingangsspannung 0-5 V

• 4 m Kabel

• Abmessungen, siehe Seite 6.

7.2 BETRIEB

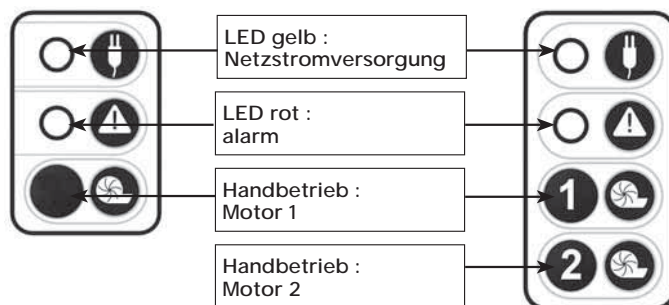

Die gelbe LED leuchtet, wenn Sanicubic eingeschaltet ist.

Durch Drücken der Taste wird die entsprechende Pumpe im Zwangslauf betrieben.

7.3 ALLGEMEINER ALARM

Netzstrom-Alarm:

Wird die Anlage vom Stromnetz getrennt, löst das akustische Signal aus, **Sanicubic 2 GR HP S**: + die rote Alarm LED leuchtet auf, zusätzlich blinkt die gelbe LED der Stromversorgung.

Wasserstands-Alarm:

Ist der Wasserstand im Gerät anormal hoch, wird der akustische Alarm ausgelöst, die rote LED signalisiert den Alarm optisch, der Pumpvorgang wird gestartet (**Sanicubic 2 GR HP S**: die 2 Pumpen starten). Wenn diese LED außerdem rot blinkt, zeigt dies ein Problem bei der Erkennung des normalen Wasserstandes an (Niveau: langes Tauchrohr)

Zeit-Alarm:

Läuft ein Motor länger als 1 Minute wird der zweite Motor zugeschaltet (**Sanicubic 2 GR HP S**), die rote Alarm-LED leuchtet, diese bleibt bestehen bis die Störung quitiert wurde, zudem wird während dem Betrieb eine akustische Meldung ausgegeben.

Rücksetzen des Alarms:

Wenn das Problem, das einen der oben gezeigten Alarme ausgelöst hat, verschwindet, stoppt die Sirene, die rote Alarm-LED leuchtet jedoch weiterhin bis zum nächsten normalen Zyklus.

Während des Betriebs kann das Alarmsignal mit der Reset-taste abgeschaltet werden, die Störung selbst kann jedoch erst komplett zurückgesetzt werden wenn die Anlage den Pumpvorgang beendet hat. Durch das Rück-

setzen des Alarms an der Anlage wird auch die Meldung an dem externen Alarmgeber quittiert, so wird vermieden das eine Störung des Betriebs der Anlage übergangen wird.

UNBEDINGT DIE URSACHE DER STÖRUNG ERÖRTERN !

7.4 OPTIONALER ANSCHLUSS AN EXTERNEN ALARM (SANICUBIC 2 GR HP S)

Option eines externen Alarms potentialfreier Kontakt (keine Spannung) NO (normal open) betätigt durch ein Relais mit max. 250 V/16 A

Der Alarmkontakt kann verbunden werden mit eine system unter spannung.

Der Kontakt schließt sich, sobald die Station im Alarmmodus ist (außer im Falle von Bereichsalarm) und bleibt geschlossen, solange der Alarm erklingt.

Siehe Anschlussplan auf Seite 55.

8. KABELGEBUNDENES ALARMSYSTEM

8.1 BESCHREIBUNG

Die kabelgebundene Alarmsystem gibt das Alarmsignal der externen Steuereinheit wieder.

Anmerkung: Das Alarmsystem braucht keine eigene Stromversorgung. Die Stromversorgung erfolgt über das externe Steuerinheit. Bei Stromausfall übernimmt der Akku im Alarmsystem die Stromversorgung.

- IP 2X
- 12 V-Stromversorgung
- 4 m Kabel
- Abmessungen, siehe Seite 6.

8.2 BETRIEB

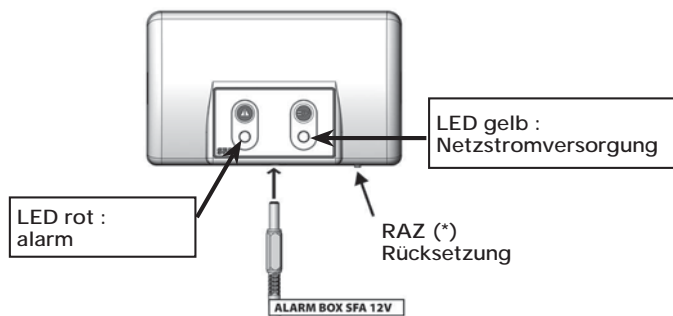

1/ Die Störmeldung am Gerät wird auf das Meldemodul übertragen die rote LED für Alarm leuchtet, ein akustisches Signal ertönt, so lange der Störbetrieb vorherrscht. Um das akustische Signal abzuschalten, drücken Sie den Reset-Taste (*) unten am Gehäuse des Melders.

2/ Die gelbe LED «Netzspannung» zeigt die Stromversorgung des Alarmgeber an :

- leuchtet dauernd = Sanicubic GR HP S hat Netzspannung
- blinkt = fehlende Netzspannung am Sanicubic GR HP S.

3/ Die Alarmbox kann durch einen langen Druck auf die Reset-Taste komplett ausgeschaltet werden.

9. KONTROLLE UND WARTUNG



BEI JEDLICHEN ARBEITEN, DIE ANLAGE UNBEDINGT VON DER STROMVERSORGUNG TRENNEN !

GEFAHR



Durchführung von Wartungsarbeiten an der Hebeanlage durch nicht qualifiziertes Personal.

Verletzungsgefahr!

⇒ Reparatur- und Wartungsarbeiten müssen von speziell ausgebildetem Personal durchgeführt werden.

9.1 KONTROLLE

Der Benutzer sollte die Funktion der Abwasserhebeanlage ein Mal pro Monat anhand von mindestens zwei Anfahrzyklen überprüfen.

9.2 WARTUNG

Die Hebeanlage muss regelmäßig von einer qualifizierten Fachperson gewartet werden. Wartungsfrequenzen:

- Alle 3 Monate bei Hebeanlagen in gewerblichen Einrichtungen
- Alle 6 Monaten bei Hebeanlagen in Mehrfamilienhäuser
- Ein Mal pro Jahr bei Hebeanlagen in Privathäusern

Die Wartung sollte folgende Arbeiten beinhalten:

- Überprüfen der Wasserdichtigkeit durch Kontrolle Rohrleitungen am Ein- und Ausgang der Hebeanlage.
- Aktivieren der Absperrventile, Überprüfen auf reibungslose Funktion und Wasserdichtigkeit (bei Bedarf schmieren).
- Reinigung des Pumpensystems und seiner Anschlüsse, Kontrolle des Flügelrads und des Zerkleinerungssystems (bei Zerkleinerungspumpen).
- Innenreinigung des Sammel tanks und die Tauchrohre. Fremdkörper entfernen.
- Sichtkontrolle der elektrischen Schaltschrankfunktionen der Hebeanlage.

Nach Durchführung der Kontrollen die Hebeanlage entsprechend den Anweisungen im Handbuch neu anfahren und prüfen, ob sie korrekt funktioniert.

In den Wartungsberichten sind alle Kontrollen und gegebenenfalls besondere Punkte zu vermerken.

Wenn Mängel festgestellt werden, die nicht zu beheben sind, muss die qualifizierte Wartungs- Fachperson sofort den Benutzer der Hebeanlage informieren.

9.3 WARTUNGSVERTRAG

Den Benutzern wird empfohlen, einen Wartungsvertrag für die regelmäßigen Wartungen und Kontrollen abzuschließen.

10. EINGRIFFE AM GERÄT



BEI JEDLICHEN ARBEITEN, DIE ANLAGE UNBEDINGT VON DER STROMVERSORGUNG TRENNEN !

10.1 ALARM AM STEUERINHEIT

FESTGESTELLTE STÖRUNG	MÖGLICHE URSACHEN	ABHILFEN
Sirene + rote Alarm-LED für allgemeinen Alarm blinkt	• Wasserstands-Erkennungssystem defekt	• SFA-Kundendienst anfordern
Sirene + rote Alarm-LED für allgemeinen Alarm leuchtet durchgehend	• Luftabzug verstopft • Am Gerät sind folgende Probleme aufgetreten: Rohr verstopft, Pumpe(n) blockiert • Es hat einen Stromausfall am Gerät gegeben	• Prüfen, ob die Luft in beiden Richtungen im Abzugsrohr frei zirkuliert • Auf „Handbetrieb“ drücken um das Gerät zurückzusetzen (der Alarm wird abgeschaltet) • SFA-Kundendienst anfordern
	• Sanicubic2GRHPS Vertauschen Sie den rechten und linken Motor beim Zusammenbau.	• Überprüfen Sie die Codierung. Prüfen Sie beim Zusammenbau, ob die Auslassöffnung der Pumpe der Auslassöffnung der Station zugewandt ist.

FESTGESTELLTE STÖRUNG	MÖGLICHE URSACHEN	ABHILFEN
Sanicubic2GRHPS Sirene + allgemeine Alarm-LED + gelbe Netzspannungs-LED blinken	• Stromausfall	• Um die Sirene abzuschalten, auf „Handbetrieb“ drücken • Stromversorgung überprüfen • SFA-Kundendienst anfordern
Sanicubic1GRHPS Sirene + led ausgeschaltet		

10.2 STÖRUNGEN: URSACHEN UND LÖSUNGEN

- A Die Pumpe fördert nicht
 B Unzureichender Durchfluss
 C Übermäßiger Stromverbrauch
 D Unzureichende manometrische Förderhöhe
 E Unregelmäßiger und lauter Betrieb der Pumpe
 F Häufige Störungen der Hebeanlage
 G Überfließen der Hebeanlage
 H Vorzeitiges oder zu spätes Anspringen

FESTGESTELLTE STÖRUNG								MÖGLICHE URSACHEN	LÖSUNG
A	B	C	D	E	F	G	H		
	X							Pumpe fördert gegen übermäßigen Druck.	Die Größe der Hebeanlage ist für diese Betriebsbedingungen nicht ausreichend.
	X							Das Ablaufventil ist nicht vollständig geöffnet.	Öffnen Sie das Ventil soweit es geht.
X								Die Lüftung der Hebeanlage funktioniert nicht.	Überprüfen Sie die Lüftungsleitungen der Hebeanlage.
	X		X	X	X			Die Zulaufleitungen oder das Rad sind verstopft.	Entfernen Sie Ablagerungen aus der Pumpe und/oder den Leitungen.
		X		X	X			Ablagerungen/ Fasern im Rad. Der Rotor dreht sich nicht ungehindert.	Überprüfen Sie, ob sich das Rad ungehindert und ohne Blockierungen dreht. Reinigen Sie die Pumpe falls nötig.
X						X	X	Der Motor ist aus.	Überprüfen Sie die elektrische Installation (und Sicherungen).
X								Auslösung des thermischen Überlastschutzes durch zu hohe Temperatur.	Die Pumpe springt nach dem Abkühlen automatisch an.
	X							Ablagerungen im Sumpftank.	Reinigen Sie den Sumpftank. Sorgen Sie im Falle von Fettablagerungen für einen Fettabscheider.
					X		X	Das Rückschlagventil leckt.	Säubern Sie das Rückschlagventil.
				X				Vibrationen in der Installation.	Überprüfen Sie die flexiblen Leitungsanschlüsse.
X					X	X	X	Defekte, verstopfte, herausgezogene oder falsch eingeführter Füllstandssensor.	Überprüfen Sie den Füllstandssensor. Diesen falls nötig reinigen oder ersetzen.
				X				Defekter Kondensator	Austausch des Kondensator

11. EINEN MOTOR STILLLEGEN (SANICUBIC 2 GR HP S)

Hinweis nur für qualifiziertes und geschulte Personen!

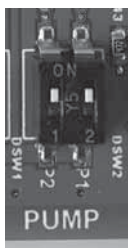

Für den Fall das ein defekter Motor nicht sofort ausgetauscht werden kann, besteht die Möglichkeit den defekten Motor mittels der beiden Schalter auf der Platine der Hebeanlage stillzulegen (P1, P2: Motor 1 und switch 2: für Motor 2): Siehe Anschlussplan auf Seite 55.

Durch zuschalten des jeweiligen Switch wird der Motor wieder in Betrieb genommen.

HINWEIS



⇒ Lassen Sie den ausgeschalteten Motor an seinem Platz.

12. EINHALTUNG VON NORMEN

Dieses Gerät entspricht der Norm EN 12050-1 (Fäkalienhebeanlagen) und der europäischen Niederspannungsrichtlinie.

Die Abwasserhebeanlagen vom Typ **Sanicubic GR HP S** folgenden einschlägigen Richtlinien entsprechen: EG-Niederspannungsrichtlinie, EMV-Richtlinie, Maschinenrichtlinie.

13. GARANTIEBESTIMMUNGEN

Für das Gerät gilt eine 2jährige Garantie ab Kaufdatum unter Einhaltung der geltenden Normen sowie dieser Montage- und Gebrauchsanweisung.



Jeglicher Schaden am Gerät, der durch die Zerkleinerung von Fremdkörpern wie Watte, Tampons, Damenbinden, Feuchttüchern, Lebensmitteln, Präservativen, Haaren, Metall-, Holz- oder Kunststoffgegenständen oder das Abpumpen von Flüssigkeiten wie Lösungsmittel oder Öl verursacht wurde, fällt nicht unter die Garantie.

1. SICUREZZA

1.1 IDENTIFICAZIONE DEGLI AVVISI

	Significato
PERICOLO	Questo termine definisce un pericolo derivante da rischi elevati che potrebbero portare alla morte o lesioni gravi, se non evitati.
AVVERTENZA	Questo termine definisce un rischio medio che può portare a lesioni da lievi a gravi se non viene evitato.
ATTENZIONE	Questo termine definisce un rischio medio che può portare a lesioni lievi se non viene evitato.
AVVISO	Questo termine caratterizza i pericoli per la macchina e il suo corretto funzionamento.
	Avvertimento di un pericolo generale. Il pericolo è specificato dalle indicazioni fornite nella tabella.
	Questo simbolo indica, i pericoli insiti alla tensione elettrica e fornisce informazioni sulla protezione contro la sovratensione.

1.2 ASPETTI GENERALI

Questo manuale d'uso e di montaggio contiene istruzioni importanti da seguire durante l'installazione, l'uso e la manutenzione della stazione di sollevamento **Sanicubic GR HP S**. L'osservazione di queste istruzioni è la garanzia di un funzionamento sicuro e impedisce danni fisici e materiali.

Prima di installare e mettere in funzione la stazione di sollevamento, il personale/l'operatore qualificato deve leggere e capire le presenti istruzioni nella loro integralità.

1.3 USO CONFORME

- Utilizzare la stazione di sollevamento esclusivamente nei campi di applicazione descritti nella documentazione.
- La stazione di sollevamento può essere fatta funzionare solo in perfette condizioni tecniche.
- La stazione di sollevamento deve pompare esclusivamente i liquidi descritti nella documentazione.
- La stazione di sollevamento non deve mai funzionare senza alcun liquido pompato.
- Non superare mai i limiti d'utilizzo definiti nella documentazione.
- Non utilizzare la stazione di sollevamento parzialmente montata.
- La stazione di sollevamento può essere utilizzata in modo sicuro solo se usata come previsto (secondo queste istruzioni).

1.4 QUALIFICHE E FORMAZIONE DEL PERSONALE

La messa in funzione e la manutenzione dell'apparecchio devono essere eseguite da professionisti qualificati. Fare riferimento alla norma di installazione EN 12056-4.

1.5 ISTRUZIONI DI SICUREZZA PER LA MANUTENZIONE, L'ISPEZIONE E L'INSTALLAZIONE

- Ogni manomissione o modifica della stazione di sollevamento annullerà la garanzia.
- Utilizzare esclusivamente pezzi originali e riconosciuti dal fabbricante. L'utilizzo di altri pezzi annullerà la responsabilità del fabbricante per ogni eventuale danno ivi derivante.
- Prima di lavorare sulla stazione di sollevamento, spegnerla e staccare la spina dalla presa di corrente.
- È necessario seguire la procedura di spegnimento della stazione di sollevamento descritta nel presente manuale per l'uso.
- Questo manuale per l'uso deve sempre essere disponibile sul sito in modo da poter essere consultato dal personale qualificato e dall'operatore.
- L'operatore deve assicurarsi che tutti i lavori di manutenzione, ispezione e installazione siano eseguiti da personale qualificato, autorizzato e abilitato che abbia studiato queste istruzioni per l'uso e l'installazione.
- Le stazioni di sollevamento che scaricano sostanze nocive per la salute devono essere pulite. Prima della rimessa in funzione, è necessario osservare le istruzioni per la messa in funzione (vedere 5. *Messa in servizio*).
- Tenere le persone non autorizzate (ad esempio i bambini) lontano dalla stazione di sollevamento.
- Osservare tutte le istruzioni di sicurezza e le istruzioni di queste istruzioni per l'uso e l'installazione.

1.6 RISCHI E CONSEGUENZE DEL MANCATO RISPETTO DELLE ISTRUZIONI DEL MANUALE PER L'USO

L'inosservanza di questo manuale d'uso e di montaggio si traduce nella perdita dei diritti di garanzia, danni e interessi.

2. TRASPORTO, STOCCAGGIO PROVVISORIO, RESO, SMALTIMENTO

2.1 ISPEZIONE AL RICEVIMENTO

- Al ricevimento dei beni, controllare la condizione dell'imballaggio della stazione di sollevamento.
- In caso di danni, annotarli in dettaglio e notificarli immediatamente per iscritto al rivenditore.

2.2 TRASPORTO

PERICOLO	
	<p>Caduta della stazione di sollevamento.</p> <p>Rischio di lesioni se la stazione di sollevamento è fatta cadere!</p> <p>⇒ Osservare il peso indicato.</p> <p>⇒ Non appendere la stazione di sollevamento dal cavo di alimentazione.</p> <p>⇒ Utilizzare mezzi di trasporto adeguati.</p>

- Tenere la stazione di sollevamento orizzontale durante la sua movimentazione.
- Scegliere mezzi di trasporto idonei a seconda della tabella ponderale:

	PESO LORDO
Sanicubic 1 GR HP S	20 kg
Sanicubic 2 GR HP S	33 kg

• La stazione di sollevamento è stata ispezionata per assicurarsi che non vi siano danni dovuti al trasporto.

2.3 STOCCAGGIO PROVVISORIO

- Conservare la stazione in un luogo fresco, buio, asciutto e al riparo dal gelo.
- La stazione deve essere mantenuta in posizione orizzontale.
- In caso di messa in funzione dopo un periodo prolungato di immagazzinamento, adottare le seguenti precauzioni per assicurare l'installazione della stazione di sollevamento:

AVVISO



Aperture e punti di giunzione umidi, sporchi o danneggiati.

Perdite o danni alla stazione di sollevamento!
⇒ Al momento dell'installazione pulire le aperture ostruite della stazione di sollevamento.

2.4 SMALTIMENTO A FINE VITA



L'apparecchio non deve essere smaltito come un rifiuto domestico, ma deve essere conferito in un punto di riciclo per apparecchiature elettriche. I materiali e i componenti dell'apparecchio sono riutilizzabili. Lo smaltimento dei rifiuti elettrici ed elettronici, il riciclo e il recupero di qualsiasi forma di dispositivi usati contribuisce alla preservazione dell'ambiente.

3. DESCRIZIONE

3.1 APPLICAZIONE

Sanicubic GR HP S è una stazione di sollevamento progettata per scaricare le acque reflue provenienti da un WC (acque nere), lavatrici, lavastoviglie, docce o vasche, a uso privato o commerciale (ristoranti, negozi di parrucchiere, mense, ecc.).

Sanicubic GR HP S è in grado di ricevere acque a temperature elevate.

Per usufruire del massimo livello di prestazioni, sicurezza e affidabilità da esso offerte, rispettate scrupolosamente tutte le regole d'installazione e di manutenzione descritte nel presente manuale.

Limiti di applicazione:

I seguenti liquidi e le seguenti sostanze non sono autorizzate:

- Materiali solidi, fibre, catrame, sabbia, cemento, cenere, carta molto ruvida, asciugamani, salviettine, cartone, pietrisco, spazzatura, scarti di macello, oli, grassi, ecc.,
- Acque reflue contenenti sostanze nocive (ad esempio rifiuti grassi non trattati dei ristoranti). Pompare questi liquidi e queste sostanze richiede il montaggio di un filtro del grasso adeguato,
- Acqua piovana.

Non versare negli apparecchi sanitari collegati al Sanicubic GR HP S prodotti chimici concentrati (acidi, solventi, basi, ossidanti, riduttori, ecc.). A titolo eccezionale può essere ammesso solo lo scarico di prodotti diluiti, seguito da uno sciacquo con acqua chiara.

3.2 PRINCIPIO DI FUNZIONAMENTO

Sanicubic 1 GR HP S contiene 1 pompa.

Sanicubic 2 GR HP S contiene due pompe indipendenti. Le due pompe funzionano alternativamente per

assicurare un funzionamento regolare. In caso di funzionamento in sovraccarico, entrambi i motori funzionano contemporaneamente (o se una pompa non funziona, subentra l'altra).

Il serbatoio Sanicubic 2 GR HP S è dotato di due tubi pescanti, uno per l'attivazione del motore e uno per l'attivazione del sistema d'allarme.

3.3 CARATTERISTICHE TECNICHE

Sanicubic	1 GR HP S	2 GR HP S
Tipo	R150	
Prevalenza manometrica totale massima	18 m	
Portata massima	19 m ³ /h	
Tensione	220-240 V	
Frequenza	50-60 Hz	
Potenza assorbita	2 500 W	5 000 W
Max intensità assorbita	10 A	20 A
Classe elettrica	I	
Servizio	S3 25%	S3 40%
Temperatura massima consentita 5 min/ora	90 °C	
Volume utile	12 L	15 L
Diametro degli ingressi	2 x Øest 100 mm	2 x Øest 100 mm 1 x Øest 50/100 mm
Diametro di scarico	1 x Øest 50 mm	
Diametro di ventilazione	1 x Øest 50 mm	
Tipo di lama	Ruota di dilacerazione	
Materiali		
Corpo pompa	PA 12 GF	
Corpe motore	Alluminio	
Albero	Acciaio inossidabile	
Serbatoio	PE HD	
Ruota	PPO GF	

3.4 LISTA DEI PEZZI A CORREDO

Vedi le istruzioni di installazione allegate.

3.5 CURVE DI PRESTAZIONI

Vedi le istruzioni di installazione allegate.

3.6 DIMENSIONI

Vedi pagina 6.

4. INSTALLAZIONE

Il Sanicubic GR HP S va installato conformemente alle norme EN12056-4. La messa in servizio e la manutenzione di questo apparecchio vanno eseguite da un professionista qualificato.

Vedi anche le istruzioni di installazione allegate.

4.1 REGOLAMENTAZIONE

• Il locale tecniche in cui verrà installato il Sanicubic GR HP S deve essere di dimensioni tali da lasciare uno spazio di lavoro di almeno 600 mm attorno all'apparecchio, in modo da facilitare un eventuale intervento di manutenzione.

• Tale locale deve essere sufficientemente ventilato, disporre di un sistema d'illuminazione protetto dal gelo e non immerso.

• Installare valvole di chiusura (non fornite) all'entrata delle acque di scarico e sul tubo di scarico.

• Il tubo di scarico deve essere concepito in modo da evitare il riflusso dalle fognature. Il riflusso è evitato grazie all'installazione di un tratto incurvato antiriflusso situato sopra il livello di riflusso stesso.

Osservazione: Salvo indicazioni locali contrarie, il

livello di riflusso corrisponde al livello della rete viaria (strade, marciapiedi; ecc.).

- La stazione deve sempre essere ventilata in modo che il serbatoio sia sempre a pressione atmosferica. La ventilazione deve essere completamente libera e l'aria deve circolare in entrambe le direzioni (nessuna valvola a diaframma installata). Non collegare un VMC (Ventilazione meccanica controllata).

- Il segnale d'allarme è sempre visibile all'utilizzatore (se necessario utilizzare un interruttore d'allarme esterno). Se necessario, utilizzare un contattore di allarme esterno (vedi 7.4 *Opzione di collegamento a un allarme esterno (Sanicubic 2 GR HP S)*) o la centralina di allarme con cavo.

4.2 IMPOSTAZIONE

Montare la stazione di sollevamento sul suolo sgombro e metterla a livello con una livella a bolla.

Per evitare che la stazione di sollevamento si sposti, fissarla al suolo utilizzando il kit di montaggio in dotazione.

4.3 COLLEGAMENTO IDRAULICO

PERICOLO



- ⇒ La stazione di sollevamento non deve essere utilizzata come un punto di controllo dei tubi.
- ⇒ Puntellare i tubi a monte della stazione di sollevamento. Effettuare i raccordi senza vincoli.
- ⇒ Utilizzare mezzi adeguati per compensare l'espansione termica delle tubature.

4.3.1 Raccordo dell'ingresso

IMPORTANTE

Si raccomanda di montare delle valvole di non ritorno e di intercettazione sui tubi di ingresso. Queste devono essere montate in modo da non ostacolare lo smontaggio della stazione di sollevamento.

- Selezionare le aperture di raccordo da utilizzare.
- Tagliare l'estremità corrispondente con un seghetto.

La tubazione è supportata.

Tutti i raccordi devono prevenire la propagazione del rumore ed essere flessibili.

4.3.2 Raccordo dello scarico

AVVISO



Montaggio non corretto del tubo di scarico.

Perdite e allagamento del locale di installazione!

- ⇒ La stazione di sollevamento non deve essere utilizzata come un punto di controllo delle tubature.
- ⇒ Non collegare altri tubi di drenaggio al tubo di scarico.

Utilizzare tubi flessibili in pressione (minimo PN6) per la linea di scarico. La pressione raggiunge i 2 bar all'uscita della stazione.

Sanicubic 1 GR HP S: l'uscita di scarico incorpora una valvola di non ritorno ed è dotata di un manicotto di Ø 50 mm.

Sanicubic 2 GR HP S: l'uscita di scarico di ogni motore incorpora una valvola di non ritorno. Sono uniti da un manicotto a Y di Ø 50 mm.

Per prevenire il rischio di reflusso d'acqua dalle fognature, installare il tubo di scarico in un «anello», in modo che la sua base sia nel punto più alto e si trovi sopra il livello di riflusso.

IMPORTANTE

Montare una valvola di chiusura dietro alla valvola di non ritorno.

4.3.3 Raccordo di ventilazione

Conformemente alle raccomandazioni della norma EN 12050-1, la stazione di sollevamento deve essere aerata da sopra il tetto. Essa deve sempre essere ventilata in modo che il serbatoio sia sempre a pressione atmosferica. La ventilazione deve essere completamente libera e l'aria deve circolare in entrambe le direzioni (nessuna valvola a diaframma installata).

AVVISO



Ventilazione insufficiente.

Rischio che la stazione di sollevamento non funzioni!

- ⇒ Non collegare un VMC (ventola estrazione dell'aria).
- ⇒ La ventilazione deve rimanere libera.
- ⇒ Non ostruire l'uscita di ventilazione.
- ⇒ Non installare una valvola di aspirazione dell'aria (valvola a diaframma).

Collegare il tubo di ventilazione Ø50 mm verticalmente all'apertura di ventilazione con dei raccordi flessibili. Il collegamento deve essere a tenuta di odori.

Il tubo di ventilazione non deve essere collegato al tubo di ventilazione di un filtro del grasso.

4.4 COLLEGAMENTO ELETTRICA

PERICOLO



- ⇒ Effettuare il collegamento alla rete elettrica solo dopo aver terminato l'allacciamento idraulico.

PERICOLO



Esecuzione dei collegamenti elettrici effettuati da una persona non qualificata.

Rischio di morte per elettrocuzione!

- ⇒ Il collegamento elettrico deve essere eseguito da un elettricista qualificato e abilitato.
- ⇒ L'impianto elettrico deve rispondere agli standard vigenti nel paese interessato.

AVVISO



Errata tensione di alimentazione.

Danno alla stazione di sollevamento!

- ⇒ La tensione di alimentazione non deve differire di oltre il 6% della tensione nominale specificata sulla targhetta.

Sanicubic GR HP S è alimentato dalla centralina di controllo. Vedi 4.5.1 *Installazione della centralina di controllo*.

4.5 INSTALLAZIONE DELLA CENTRALINA DI CONTROLLO E DI ALLARME

4.5.1 Installazione della centralina di controllo

- La centralina di controllo deve essere installato all'interno, protetto da gelo, umidità e allagamenti.
- Installare la centralina di controllo ad almeno 1 m dal suolo.
- Collegamento elettrica:

L'alimentazione elettrica deve essere di classe I. L'apparecchio deve essere collegato a una cassetta di giunzione con messa a terra. Il circuito di alimentazione elettrica deve essere protetto da un interruttore differenziale ad elevata sensibilità da 30 mA e da un disgiuntore automatico da 16 A per **Sanicubic 1 GR HP S**/32 A per **Sanicubic 2 GR HP S**.

Il collegamento deve essere utilizzato esclusivamente per l'alimentazione elettrica dell'apparecchio. Se il cavo dell'apparecchio è danneggiato, deve essere sostituito dal fabbricante o dal servizio di assistenza postvendita per evitare rischi per gli utilizzatori.

- Collegare sotto la centralina:
 - il connettore della/e pompa/e,
 - il connettore della camera di pressione,
 - il tubo per ventilazione della centralina.

4.5.2 Installazione dell'allarme remoto

L'allarme remoto deve essere installato all'interno, in un punto al riparo dall'umidità e gelo.

Il segnale d'allarme è sempre visibile all'utilizzatore.

Collegare il jack sul lato inferiore dell'allarme remoto.

Nota: l'alimentazione dell'allarme remoto avviene attraverso la centralina di controllo. Se la spina jack non è inserita correttamente, l'allarme esterno segnalerà un'interruzione di corrente (vedi 8.2 Funzionamento).

5. MESSA IN SERVIZIO

Una volta che sono stati fatti i collegamenti idraulici ed elettrici, controllare che i collegamenti siano stagni all'acqua lasciando che l'acqua scorra successivamente attraverso ogni ingresso usato. Accertarsi che l'unità funzioni correttamente.

6. UTILIZZO

AVVISO	
	⇒ In caso di interruzione di corrente, interrompere lo scorrimento d'acqua sugli apparecchi collegati al Sanicubic GR HP S .
AVVERTENZA	
	<p>Superficie del motore calda. Rischio di lesioni!</p> <p>⇒ Non toccare mai la superficie dell'alloggiamento del motore senza equipaggiamento protettivo.</p>

Limite di uso

PERICOLO	
	<p>Limiti di pressione e temperatura superati. Perdita di liquidi caldi o tossici!</p> <p>⇒ Rispettare le specifiche operative descritte nella documentazione.</p> <p>⇒ Evitare di far funzionare la pompa con la valvola chiusa.</p> <p>⇒ Il funzionamento a secco, senza liquidi, deve essere evitato.</p>

Quando in uso, osservare i seguenti parametri e valori:

PARAMETRO	VALORE
Portata	Non superare (tutti gli apparecchi insieme) l'80% della portata indicata sulla curva (vedi istruzioni allegate)
Temperatura max. consentita del liquido	90 °C quando pompato 5 minuti max.
Temperatura ambiente max.	50 °C
pH	4-10

7. CENTRALINA DI CONTROLLO

7.1 DESCRIZIONE

Controllo pompa e armadio di monitoraggio integrati in un corpo compatto in plastica, per 1 o 2 pompe, con opzione della modalità forzata.

- Alimentazione: 1 - 220-240 V AC / 50-60 Hz

- Indice di protezione: IPX4
- Sensore analogico di livello: Tensione d'ingresso 0-5 V
- Cavo di 4 m
- Dimensioni: vedi pag. 6.

7.2 FUNZIONAMENTO DELLA CENTRALINA DI CONTROLLO

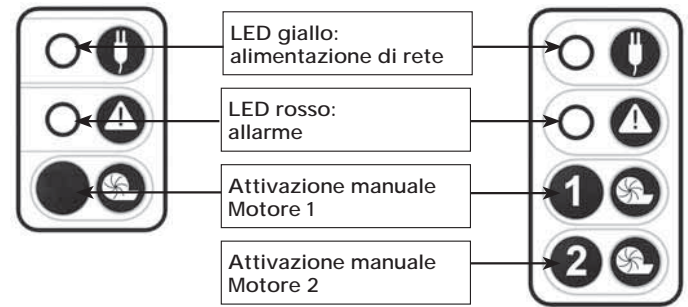

Il LED giallo è acceso quando **Sanicubic GR HP S** è alimentato.

Premendo il pulsante , la pompa corrispondente può essere azionata in modo forzato (attivazione manuale).

7.3 ALLARMI GENERALI

Allarme di alimentazione:

In caso di guasto di alimentazione (o quando si stacca l'apparecchio): scatta il segnalatore acustico, **Sanicubic 2 GR HP S**: + si accende il LED rosso di allarme + il LED giallo di rete lampeggia.

Allarme di livello:

Se il livello dell'acqua all'interno dell'apparecchio è anormalmente alto: scatta il segnalatore acustico + si accende il LED rosso di allarme + si avviano entrambi i motori (**Sanicubic 2 GR HP S**). Se questo LED lampeggia di rosso, indica un problema di rilevamento per il normale livello di acqua (tubo pescante lungo).

Allarme temporaneo:

Se uno dei due motori funziona per più di 1 minuto: scatta il segnalatore acustico + si accende il LED rosso di allarme + si avvia l'altro motore (**Sanicubic 2 GR HP S**).

Reset dell'allarme generale

Se il problema che ha attivato uno degli allarmi di cui sopra sparisce, la sirena si interrompe ma il led rosso d'allarme resta acceso fino al ciclo normale successivo.

Uno dei due tasti della tastiera arresterà il segnalatore acustico in tutti i casi, ma spegnerà il LED rosso solo se il problema che ha fatto scattare l'allarme è stato risolto. Anche gli allarmi dalla scatola remota rimangono attivi finché il problema non è stato risolto. Questo evita che il sistema sia lasciato inavvertitamente in uno stato difettoso.

7.4 OPZIONE DI COLLEGAMENTO A UN ALLARME ESTERNO (SANICUBIC 2 GR HP S)

Max. 250 V / 16A Opzione di esternalizzazione del segnale d'allarme. Contatto secco (senza tensione) NO (normally open) attuato da un relè.

Il contatto allarme può essere collegato a un sistema alimentato.

Il contatto si chiude non appena la stazione è in modalità allarme (tranne nel caso d'allarme area) e rimane chiuso fintanto che l'allarme suona.



Vedi lo schema di connessione a pagina 55.

8. ALLARME REMOTO VISIVO E SONORO

8.1 DESCRIZIONE

La centralina di allarme con cavo riproduce il segnale di allarme centralina di controllo.

L'allarme remoto non richiede un'alimentazione elettrica separata. L'alimentazione è fornita attraverso la centralina. In caso di guasto dell'alimentazione, subentra la batteria dell'allarme.

- Alimentazione a 12 V
- IP2X
- Cavo di 5 m
- Dimensioni: vedi pag. 6.

8.2 FUNZIONAMENTO

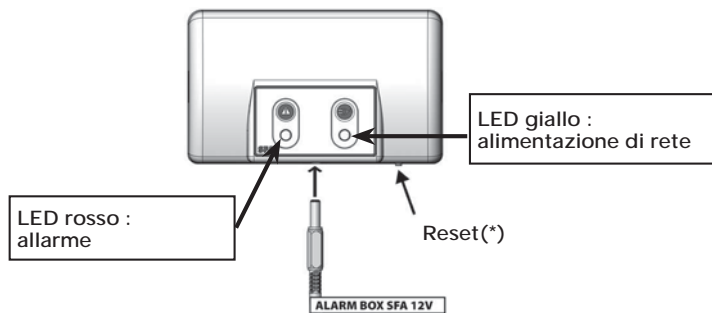

1/ Il LED rosso di allarme generale riproduce il funzionamento del LED corrispondente sulla centralina di controllo. L'unità di allarme suona per tutto il tempo in cui è presente il guasto. Per arrestare l'allarme, premere il pulsante Reset (*) sotto l'unità di allarme.

2/ Il LED giallo «rete» indica lo stato dell'alimentazione elettrica dell'unità di allarme :

- luce accesa in modo fisso = centralina di controllo accesa e connessa all'alimentazione di rete
- lampeggiante = guasto di alimentazione sulla centralina

3/ La centralina d'allarme può essere completamente spenta tramite una pressione prolungata sul pulsante Reset(*).

9. ISPEZIONE E MANUTENZIONE



SCOLLEGARE L'ALIMENTAZIONE ELETTRICA PRIMA DI INTERVENIRE SULL'APPARECCHIO !

PERICOLO



Lavoro sulla stazione di sollevamento eseguito da personale non qualificato.

Rischio di lesioni!

⇒ Le operazioni di riparazione e manutenzione devono essere eseguite da personale con una formazione specifica.

9.1 ISPEZIONE

Il corretto funzionamento della stazione di sollevamento delle acque reflue deve essere controllato dall'utente una volta al mese osservando almeno due cicli di avviamento.

9.2 MANUTENZIONE

La stazione di sollevamento deve ricevere regolare manutenzione da un tecnico qualificato. Intervalli previsti:

- Ogni 3 mesi per stazioni di sollevamento installate in locali commerciali
- Ogni 6 mesi per stazioni di sollevamento installate in edifici collettivi
- Una volta all'anno per stazioni di sollevamento installate in singole abitazioni

Durante la manutenzione, bisogna fare quanto segue:

- Controllare la tenuta delle connessioni controllando le tubazioni da e verso la stazione di sollevamento.
- Attivare le valvole a saracinesca, controllarne il regolare funzionamento e la tenuta (applicare grasso, se necessario).
- Pulire il sistema di pompaggio e le sue connessioni, controllare il girante e il sistema di taglio (per macerazione delle pompe).
- Pulire l'interno del serbatoio e i tubi pescanti. Rimuovere i corpi estranei.
- Controllare visivamente le funzioni della centralina di controllo elettrica della stazione di sollevamento.

Una volta effettuati i controlli, riavviare la stazione di sollevamento in conformità con le istruzioni del manuale per controllarne il corretto funzionamento.

Dovrebbe essere rilasciato un rapporto con i dettagli dei controlli e di eventuali punti rimarchevoli

Se sono stati trovati problemi che non possono essere risolti, il tecnico qualificato incaricato dei lavori di manutenzione deve informare immediatamente l'utente della stazione di sollevamento.

9.3 CONTRATTO DI MANUTENZIONE

Si consiglia agli utenti di sottoscrivere un contratto di manutenzione per la regolare manutenzione e controllo.

10. INTERVENTI



SCOLLEGARE L'ALIMENTAZIONE ELETTRICA PRIMA DI INTERVENIRE SULL'APPARECCHIO !

10.1 ALLARME SULLA CENTRALINA DI CONTROLLO

ANOMALIA RILEVATA	POSSIBILI CAUSE	SOLUZIONI
Sirena + LED rosso di allarme generale lampeggiante	<ul style="list-style-type: none"> • Sistema di rilevamento del livello dell'acqua difettoso 	<ul style="list-style-type: none"> • Consultare il servizio assistenza SFA
Sirena + LED di allarme generale fisso	<ul style="list-style-type: none"> • Tubo di aerazione ostruito • L'apparecchio ha riscontrato il seguente problema: tubo ostruito, pompa/e ostruita/e • L'apparecchio ha riscontrato un guasto dell'alimentazione • Sanicubic2GRHPS Motori destro e sinistro invertiti al momento del rimontaggio. 	<ul style="list-style-type: none"> • Verificare che l'aria fluisca liberamente in entrambe le direzioni nel tubo di aerazione • Premere il pulsante di avviamento manuale per resettare l'apparecchio (allarme spento) • Consultare il servizio assistenza SFA • Controllare la codifica meccanica. Al momento del rimontaggio, verificare che lo scarico della pompa sia rivolto verso lo scarico della stazione.
Sanicubic2GRHPS Sirena + LED dell'allarme generale + LED giallo di rete lampeggiante Sanicubic1GRHPS Sirena + LED spento	<ul style="list-style-type: none"> • Interruzione dell'alimentazione di rete 	<ul style="list-style-type: none"> • Per arrestare il segnalatore acustico, premere il pulsante Forza avvio • Verificare l'impianto elettrico • Consultare il servizio assistenza SFA

10.2 INCIDENTI, CAUSE, RIMEDI

Problemi riscontrati:

- A La pompa non fa fluire i liquidi
- B Flusso insufficiente
- C Eccessivo consumo di corrente / potenza
- D Altezza manometrica della pompa insufficiente
- E Funzionamento irregolare e rumoroso della pompa
- F Errori frequenti riportati della stazione di sollevamento
- G Overflow della stazione di sollevamento
- H Avviamento intempestivo

INCIDENTI								POSSIBILI CAUSE	RIMEDI
A	B	C	D	E	F	G	H		
	X						X	La pompa fa defluire i liquidi rispetto a una pressione eccessiva.	Le dimensioni della stazione di sollevamento sono insufficienti per queste condizioni operative.
	X						X	La valvola di scarico non è completamente aperta.	Aprire la valvola al massimo.
X							X	La stazione di sollevamento non è ventilata.	Controllare i tubi di ventilazione della stazione di sollevamento
	X		X	X	X			I tubi in ingresso o la ventola sono bloccati.	Rimuovere i depositi nella pompa e/o nelle tubature.
		X		X	X			Presenza di depositi / fibre sull'organo rotante. Il rotore non gira liberamente.	Controllare che l'organo rotante ruoti liberamente senza ostacoli. Se necessario pulire la pompa.
X						X	X	Il motore è spento.	Controllare l'impianto elettrico (e i fusibili).
X								Azionamento della protezione termica per temperatura troppo elevata.	Il motore riparte automaticamente dopo essersi raffreddato.
	X						X	Depositi nel serbatoio collettore.	Pulire il serbatoio collettore. In caso di depositi grassi, assicurarsi che vi sia un filtro del grasso.
					X		X	La valvola di non ritorno perde.	Pulire la valvola di non ritorno.
			X					Vibrazioni nell'installazione.	Controllare i raccordi flessibili dei tubi.
X				X	X	X		Sensore di livello guasto, rimosso o inserito in modo non corretto.	Controllare il sensore di livello. Pulirlo o sostituirlo se necessario.
			X					Condensatore guasto	Sostituire il condensatore

11. SMONTAGGIO

ISTRUZIONI RISERVATE ESCLUSIVAMENTE A PROFESSIONISTI QUALIFICATI

Se non si riesce a far funzionare correttamente uno dei motori, l'uso di quel motore può essere "disattivato" impostando l'interruttore corrispondente sulla scheda (P1, P2: interruttore 1 e 2 per motori 1 e 2) : vedi lo schema di connessione a pagina 55.

L'unità funziona sull'altro motore.



AVVISO



⇒ Lasciare il motore disabilitato in posizione.

12. CONFORMITÀ ALLA NORMA

Questo apparecchio è conforme alla norma EN 12050-1 (Stazione di sollevamento per acque reflue con feci) del regolamento sui prodotti da costruzione, nonché alle direttive europee Bassa tensione, Compatibilità elettromagnetica e Macchine.

13. GARANZIA

2 anni di garanzia a partire dalla data di acquisto subordinata alla corretta installazione e al corretto uso.



Qualsiasi danno causato all'apparecchio dal pompaggio di corpi estranei come cotone, assorbenti, salviette igieniche, fazzoletti, prodotti alimentari, preservativi, capelli, oggetti metallici, in legno o plastica, o il pompaggio di liquidi come solventi o oli non rientra nell'ambito della garanzia.

1. ALGEMEEN

1.1 IDENTIFICATIE VAN DE WAARSCHUWINGEN

	Betekenis
GEVAAR	Dit woord wijst op een gevaarlijke situatie met een hoog risico die, wanneer ze niet wordt vermeden, zal leiden tot de dood of een ernstige verwonding.
WAARSCHUWING	Dit woord wijst op een gevaarlijke situatie met een middelmatig risico die, wanneer ze niet wordt vermeden, zou kunnen leiden tot de dood of een ernstige verwonding.
LET OP	Dit woord wijst op een gevaarlijke situatie met een laag risico die, wanneer ze niet wordt vermeden, zou kunnen leiden tot geringe of een gematigde verwonding.
MELDING	Waarschuwing inzake een risico voor de machine en de werking ervan.
	Waarschuwing voor een algemeen gevaar. Het gevaar wordt aangegeven door de informatie in de tabel.
	Waarschuwing voor gevaren door elektrische spanning en informatie over bescherming tegen elektrische spanning.

1.2 ALGEMENE PUNTEN

Deze gebruikers- en installatiehandleiding bevat belangrijke op te volgen instructies voor de montage, het gebruik en het onderhoud van het **Sanicubic GR HP S** pompstation. Het opvolgen van deze instructies garandeert een veilig gebruik en voorkomt letsel en schade aan het eigendom.

Gelieve de veiligheidsinstructies van elke sectie op te volgen. Het gekwalificeerde personeel / de gebruiker dient al deze instructies te lezen en te begrijpen alvorens het pompstation te monteren en in werking te stellen.

1.3 DOEL VAN GEBRUIK

Gebruik het pompstation voor de toepassingen zoals in deze documentatie beschreven worden.

- Het pompstation mag enkel worden gebruikt in perfecte technische staat.
- Het pompstation mag enkel worden gebruikt om de vloeistoffen die beschreven zijn in deze documentatie te pompen.
- Het pompstation mag nooit gebruikt worden zonder te pompen vloeistof.

- Overschrijd nooit de gebruikslimiet beschreven in deze documentatie.

1.4 KWALIFICATIE EN OPLEIDING VAN HET PERSONEEL

De montage en het onderhoud van dit apparaat dienen te worden uitgevoerd door een gekwalificeerde professional.

Raadpleeg de installatierichtlijnen EN 12056-4.

1.5 VEILIGHEIDSINSTRUCTIES VOOR ONDERHOUD, INSPECTIE EN MONTAGE

- Iedere wijziging aan het pompstation maakt de garantie ongeldig.
- Gebruik enkel originele onderdelen of onderdelen die zijn goedgekeurd door de fabrikant. Bij het gebruik van andere onderdelen is de fabrikant niet verantwoordelijk voor enige hieruit resulterende schade.
- De exploitant moet ervoor zorgen dat alle onderhouds-, inspectie- en installatiewerkzaamheden worden uitgevoerd door gekwalificeerd, bevoegd en geautoriseerd personeel dat deze bedienings- en installatiehandleiding heeft bestudeerd.
- Schakel het pompstation uit en trek de stekker van het pompstation uit alvorens ermee aan de slag te gaan.
- Pompstations waar vloeistoffen worden geloosd die schadelijk zijn voor de gezondheid, moeten worden gereinigd. Neem vóór de nieuwe inbedrijfstelling de inbedrijfstellingsvoorschriften in acht (zie 5. *Ingebruikneming*)
- Houd onbevoegden (bijv. kinderen) uit de buurt van het pompstation.
- Neem alle veiligheidsvoorschriften en aanwijzingen in deze bedienings- en installatiehandleiding in acht. Deze gebruikershandleiding dient altijd ter plekke beschikbaar te zijn zodat deze kan worden geraadpleegd door het gekwalificeerde personeel en de gebruiker.

1.6 RISICO'S EN GEVOLGEN VAN HET NIET NAKOMEN VAN DE GEBRUIKERSHANDLEIDING

Het niet opvolgen van de instructies in deze gebruikers- en installatiehandleiding zal leiden tot het verliezen van het recht op garantie en het recht op schadevergoeding.

2. TRANSPORT, TUDELIJKE OPSLAG, VERWIJDERING

2.1 INSPECTIE BIJ ONTVANGST

- Controleer bij ontvangst van de goederen de staat van de verpakking van het pompstation.
- Noteer in geval van beschadiging de exacte schade en breng onmiddellijk de dealer schriftelijk op de hoogte.

2.2 TRANSPORT

GEVAAR	
	<p>Het pompstation laten vallen</p> <p>Kans op letsel wanneer het pompstation valt!</p> <ul style="list-style-type: none"> ⇒ Neem het aangegeven gewicht in acht. ⇒ Hang het pompstation nooit op aan de elektriciteitskabel. ⇒ Gebruik geschikte transportmiddelen.

- Houd het pompstation horizontaal bij het verplaatsen.

- Gebruik geschikte transportmiddelen aan de hand van de gewichtstabel :

	BRUTOGEWICHT
Sanicubic 1 GR HP S	20 kg
Sanicubic 2 GR HP S	33 kg

- Het pompstation is geïnspecteerd om er zeker van te zijn dat er geen schade is ontstaan tijdens het transport.

2.3 TIJDELIJKE OPSLAG

- Bewaren op een koele, donkere, droge en vorstvrije plaats.
- Het station moet horizontaal gehouden worden.
- In het geval van montage na een lange periode van opslag dienen de volgende voorzorgsmaatregelen voor de installatie van het pompstation te worden genomen:

MELDING



Natte, vuile of beschadigde openingen en aansluitingen.

Lekken of schade aan het pompstation!

⇒ Maak de geblokkeerde openingen van het pompstation vrij voor de montage.

2.4 VERWIJDERING



Het apparaat mag niet worden weggegooid als huishoudelijk afval en moet worden ingeleverd bij een recycling punt voor elektrische apparaten. De materialen en componenten van het apparaat zijn geschikt voor hergebruik. Het weggooiden van elektrisch en elektronisch afval, het recyclen en herstel van enige vorm van gebruikte apparaten dragen bij aan het behoud van ons milieu.

3. BESCHRIJVING

3.1 TOEPASSINGSMOGELIJKHEDEN

Sanicubic GR HP S is een pompstation ontworpen om rioolwater te evacueren uit toilet (zwart water), gootstenen, wasmachines, vaatwassers, douche of bad die privé of commercieel gebruikt worden (restaurant, kapsalon, kantine ...). Sanicubic GR HP S kan warm water verwerken.

Het toestel levert hoge prestaties, heeft een hoog niveau aan veiligheid en is zeer betrouwbaar op voorwaarde dat het apparaat correct geïnstalleerd en gebruik wordt zoals beschreven in deze installatievoorschriften.

Toepassingslimiet

De volgende vloeistoffen en stoffen zijn verboden:

- Vaste materialen, vezels, teer, zand, cement, as, grof papier, handdoekjes, zakdoekjes, karton, steengruis, afval, slachtafval, olie, vetten, etc.
- Afvalwater dat gevaarlijke stoffen bevat (bijvoorbeeld onverwerkt vet afval van restaurants). Het pompen van deze vloeistoffen en stoffen vereist de installatie van een vetafscheider,
- Regenwater.

Nooit in de aangesloten sanitaire toestellen geconcentreerde chemische producten gooien (zoals zuren, oplosmiddelen, alkalische producten, oxydanten, reductoren,...). Alleen het afvoer van verdunde producten, gevolgd door een spoeling met zuiver water, mogen uitzonderlijk gebruikt worden.

3.2 WERKING

Sanicubic 1 GR HP S bevat 1 pomp.

Sanicubic 2 GR HP S bevat twee onafhankelijke pompen. Beide pompen werken beurtelings. In geval van overbelasting werken beide motoren gelijktijdig (of indien één pomp uitvalt, neemt de andere pomp over).

Het reservoir is uitgerust met drie pompbuizen om de motor (1 pompbuis) en het alarmsysteem (1 pompbuis te bedienen).

3.3 TECHNISCHE GEGEVENS

SANICUBIC	1 GR HP S	2 GR HP S
Type	R150	
Max. opvoerhoogte	18 m	
Max debiet	19 m ³ /h	
Frequentie	220-240 V	
Spanning	50-60 Hz	
Opgenomen motorvermogen	2 500 W	5 000 W
Max. opgenomen vermogen	10 A	20 A
Elektrische klasse	I	
Werkingswijze	S3 25%	S3 40%
T° Max. verpompte vloeistof (5 min.)	90 °C	
Nuttig volume	12 L	15 L
Diameter inlaten	2 x Øext 100 mm	2 x Øext 100 mm 1 x Øext 50/100 mm
Afvoerdiameter	1 x Øext 50 mm	
Ventilatie diameter	1 x Øext 50 mm	
Waaier type	Vermaler	
Materialen		
Pomphuis	PA 12 GF	
Motorhuis	Aluminium	
As	RVS	
Tank	PE HD	
Waaier	PPO GF	

3.4 LEVERINGSOMVANG

Zie meegeleverde handleiding.

3.5 POMPCURVE

Zie meegeleverde handleiding.

3.6 AFMETINGEN

Zie pagina 6.

4. INSTALLATIE

De Sanicubic GR HP S moet volgens de normen EN 12056-4 geïnstalleerd worden. Dit apparaat moet in bedrijf gesteld en onderhouden worden door een vakman.

Zie ook meegeleverde handleiding.

4.1 VOORSCHRIFTEN

- De ruimte waar het toestel geplaatst zal worden moet groot genoeg zijn (minimum 60 cm rondom het toestel) zodat er gemakkelijk aan gewerkt kan worden wanneer er een interventie nodig zou zijn. De ruimte moet voldoende verlicht en belucht en niet overstroombaar zijn en tegen vorst beschermd worden.

- De (niet meegeleverde) afsluitkranen moeten op de ingangen van het huishoudelijk afvalwater en op de afvoerleiding geïnstalleerd worden.

- Deze afvoerleiding moet zó geconstrueerd zijn dat terugstromen van afvalwater uitgesloten is. Door de installatie van een terugslaglus boven het terugstroomniveau wordt terugstromen voorkomen.

Opmerking: tenzij plaatselijk anders is voorgeschreven, komt het terugstroomniveau overeen met het niveau van het stratennet (wegen, trottoirs...).

Het pompstation dient altijd geventileerd te worden zodat de tank altijd op atmosferische druk is. De ventilatie moet geheel vrij zijn en de lucht moet in beide richtingen kunnen stromen (er dient geen diafragma klep geïnstalleerd te zijn). Sluit géén mechanische ventilatie aan.

Het alarmsignaal is altijd zichtbaar voor de gebruiker. indien nodig kan er een externe alarmschakelaar gebruikt worden (zie 7.4 *Mogelijkheid voor verbinding met een extern alarm (Sanicubic 2 GR HP S)*) of de bedrade SFA alarmbox.

4.2 VOORBEREIDING

Installeer het pompstation op de lege vloer en zet deze waterpas met behulp van een waterpas.

Maak het apparaat vast aan de grond met behulp van de meegeleverde montagekit om te voorkomen dat het pompstation gaat drijven.

4.3 HYDRAULISCHE AANSLUITING

GEVAAR



⇒ Het pompstation mag niet worden gebruikt als controlepunt voor buizen.
 ⇒ Ondersteun de buizen stroomopwaarts vanaf het pompstation. Maak aansluitingen zonder blokkades.
 ⇒ Gebruik geschikte middelen om de thermische uitzetting van de buizen te compenseren.

4.3.1 Aansluiting op de inlaat

BELANGRIJK

Het is aanbevolen om terugslag- en afsluitventielen te monteren op de toevoerbuizen. Deze moeten zo gemonteerd worden dat ze het demonteren van het pompstation niet hinderen.

- Kies de te gebruiken aansluitingsopeningen.
- Zaag het topje van het kopstuk met behulp van een zaag.

Het buizensysteem is ondersteund.

Alle buisaansluitingen dienen de overdracht van geluid te voorkomen en flexibel te zijn.

4.3.2 Aansluiting op de afvoer

MELDING



Onjuiste montage van de afvoerbuis.
 Lekken en onder water lopen van de installatieruime!
 ⇒ Het pompstation mag niet worden gebruikt als controlepunt voor buizen.
 ⇒ Sluit geen andere afvoerbuizen aan op de afvoerbuis.

Gebruik drukslangen (minimaal PN6) voor de persleiding. De druk bereikt 2 bar bij de uitgang van het station.

Sanicubic 1 GR HP S: de uitlaat bevat een terugslagklep en is voorzien van een huls Ø 50 mm.

Sanicubic 2 GR HP S: de uitlaat van elke motor is voorzien van een terugslagklep. Zij worden verbonden door een Y-manchet Ø 50 mm.

Installeer om het risico van terugstroom van water van de riolering te voorkomen de afvoerbuizen in een bocht zodat de basis zich op het hoogste punt boven het terugstroomniveau bevindt.

BELANGRIJK

Monteer een afsluitventiel achter het terugslagventiel.

4.3.3 Aansluiting van de ventilatiebuis

Overeenkomstig de aanbevelingen van EN 12050-1 moet deze zijn voorzien van een ventilatieopening boven het dak. Het pompstation dient altijd geventileerd te worden zodat de tank altijd op atmosferische druk is. De ventilatie moet geheel vrij zijn en de lucht moet in beide richtingen kunnen stromen (er dient geen diafragma klep geïnstalleerd te zijn).

MELDING



Onvoldoende ventilatie.

Risico op mislukking van het pompstation!
 ⇒ Sluit geen mechanische ventilatie aan.
 ⇒ De ventilatie moet vrij blijven.
 ⇒ Blokkeer de ventilatieopening niet.
 ⇒ Installeer geen luchtinlaatklep (diafragma klep).

Sluit de ND50 ventilatiebuis verticaal op de ventilatieopening met de flexibele koppelstukken. De verbinding dient reukvrij te zijn.

De ventilatiebuis dient niet te worden aangesloten op de ventilatiepijp van een vetafscheider.

4.4 ELEKTRISCHE AANSLUITING

GEVAAR



⇒ Maak de elektrische aansluiting pas na voltooiing van de definitieve aansluitingen.

GEVAAR



Elektrische aansluiting uitgevoerd door een ongekwalificeerd individu.

Kans op overlijden door een elektrische schok!
 ⇒ De elektrische aansluiting moet worden uitgevoerd door een gekwalificeerde en bevoegde elektricien.
 ⇒ De elektrische installatie moet voldoen aan de normen van toepassing in desbetreffende land.

MELDING



Onjuiste voltage.

Schade aan het pompstation!
 ⇒ De toevoerspanning mag niet meer dan 6 % afwijken van het voltage aangegeven op het typeplaatje.

Sanicubic GR HP S wordt gevoed door het bedieningskastje. Zie 4.5.1 *Installatie van de standaard bedieningskast*.

4.5 INSTALLATIE VAN BEDIENINGS- EN ALARMKASTEN

4.5.1 Installatie van de standaard bedieningskast

- Het bedieningskastje moet binnenshuis worden geïnstalleerd op een plaats die beschermd is tegen vocht, vorst en overstroming.
- Installeer het bedieningskastje ten minste 1 m boven de vloer.
- Elektrische aansluiting:

Het stroomcircuit van het apparaat moet worden geaard (klasse I) en beschermd door een hoge gevoeligheid differentieelschakelaar (30 mA) en door een 16 A stroomonderbreker voor **Sanicubic 1 GR HP S** / 32 A stroomonderbreker voor **Sanicubic 2 GR HP S**.

De aansluiting mag uitsluitend worden gebruikt voor de stroomvoorziening van het apparaat. Als de kabel van het apparaat is beschadigd moet deze worden vervangen door de fabrikant of door de klantenservice om gevaarlijke situaties voor de gebruikers te voorkomen.

- Sluit de connector van de (elke) pomp onder het bedieningskastje aan.
- Sluit de connector van de drukkamer aan.
- Sluit de buis voor ventilatie van de behuizing aan.

4.5.2 Installatie van de alarmkast

- De alarmkast moet binnenshuis worden geïnstalleerd, op een plaats buiten het bereik van vocht en vorst.
- Het alarmsignaal is altijd zichtbaar voor de gebruiker.

- Verbind de aansluiting aan de onderzijde van de alarmkast.

Opmerking: De voeding van de bedrade alarmkast loopt via de Smart-bedieningskast. Als de stekker niet correct is aangesloten, zal de alarmkast een stroomstoring signaleren (zie 8.2 Gebruik).

5. INGEBRUIKNEMING

Zodra de afvoerleidingen en elektrische aansluitingen aangebracht zijn, dient de waterdichtheid van de aansluitingen gecontroleerd te worden door water te laten stromen door alle toevoeren.

Zorg ervoor dat de eenheid correct werkt.

6. GEBRUIK

MELDING



⇒ In geval van stroomuitval, onmiddellijk de watertoevoer stop zetten van de aangesloten toestellen.

WAARSCHUWING



Hete motoroppervlakte.

Gevaar voor letsel!

⇒ Raak nooit het oppervlak van de motorbehuizing aan zonder beschermende uitrusting.

Bepierking van het gebruik

GEVAAR



De druk- en temperatuurlimiet zijn overschreden.

Lekken van hete of giftige vloeistof!

⇒ Neem de gebruikersspecificaties in de documentatie in acht.

⇒ Zorg ervoor dat de pomp niet draait met gesloten ventiel.

⇒ Het draaien zonder te pompen vloeistof moet worden voorkomen.

Neem de volgende parameters en waarden in acht tijdens het gebruik:

PARAMETER	WAARDE
Debiet	Niet meer dan 80% (voor alle toestellen) van het debiet aangegeven op de curve (zie bijgevoegde instructies)
Maximale toegestane temperatuur van de vloeistof	90 °C gedurende 5 minuten
Maximale temperatuur van de ruimte	50 °C
pH	4-10

7. STANDAARD BEDIENINGSKAST

7.1 BESCHRIJVING

Geïntegreerde pompcontrole en monitoringskastje in een compacte plastic behuizing, voor 1 of 2 pompen.

Het biedt de mogelijkheid het station geforceerd te activeren.

- Spanning: 1- 220-240 V
- Frequentie: 50-60 Hz
- IPX4
- Analoge niveausensor, input voltage 0-5 V
- 4 m kabel
- Afmetingen: zie p. 6.

7.2 GEBRUIK

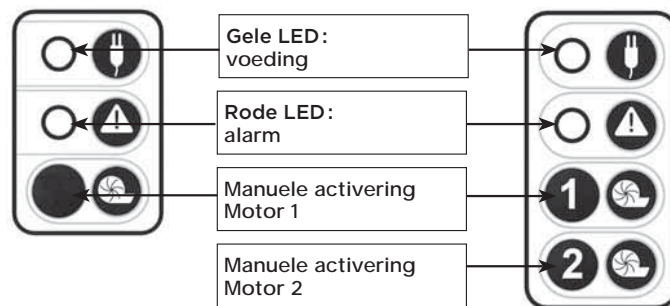

De gele LED brandt wanneer de **Sanicubic GR HP S** is ingeschakeld.

Door op de knop  te drukken, kan de betreffende pomp in gedwongen bedrijf worden gebruikt.

7.3 ALGEMENE ALARMEN

Voedingsalarm:

Bij een stroomuitval (of wanneer het toestel losgekoppeld wordt): de sirene gaat af, **Sanicubic 2 GR HP S**: + de rode alarm LED gaat branden + de gele voedings LED knippert.

Niveau-alarm:

Wanneer het waterniveau in het toestel abnormaal hoog is, wordt de sirene geactiveerd + gaat de rode alarm LED branden + worden beide motoren opgestart (**Sanicubic 2 GR HP S**). Wanneer deze LED rood knippert, geeft dit aan dat er een detectieprobleem bestaat voor het normale waterniveau (lange dompelbuis).

Tijdelijk alarm:

Wanneer één van de twee motoren langer dan 1 minuut werkt, wordt de sirene geactiveerd + gaat de rode alarm LED branden + start de andere motor (**Sanicubic 2 GR HP S**).

Algemeen alarm resetten

Als het probleem, dat één van bovenstaande alarmen heeft laten afgaan, verdwijnt, dan stopt de sirene maar de rode ledlamp blijft branden tot de volgende normale cyclus.

Met één van beide toetsen op het toetsenbord kan de sirene in alle gevallen worden uitgeschakeld, maar hiermee kan de rode LED uitsluitend gedoofd worden, indien het probleem dat het alarm heeft ingeschakeld, opgelost is. De alarmmeldingen op de draadloze alarmunit blijven eveneens actief zolang het probleem niet is opgelost. Zo wordt voorkomen dat een systeem met een storing "vergeten" wordt.

7.4 MOGELIJKHEID VOOR VERBINDING MET EEN EXTERN ALARM (SANICUBIC 2 GR HP S)

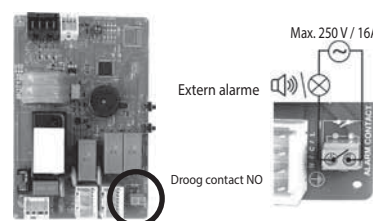

Mogelijkheid om het alarmsignaal extern te maken. Droogcontact (geen voltage) NO (normaal open) werkzaam bij maximaal 250V/16A relais.

Alarmcontact kan worden aangesloten op een elektriciteitssysteem.

Dit contact wordt afgesloten zodra het station op de alarmmodus staat (behalve in het geval van een zonealarm) en blijft afgesloten zolang als het alarm klinkt. Zie elektrische schema's op blz 55.

8. ALARMKAST BEDRAAD

8.1 BESCHRIJVING

De bedrade alarmkast neemt het alarmsignaal over van

de standaard bedieningskast.

De alarmkast vereist geen aparte stroomtoevoer. De stroom wordt geleverd via de standaard bedieningskast. Bij een stroomuitval neemt de accu van de alarmkast het over.

- IP 2X
- 12 V voeding
- 5 m kabel
- Afmetingen: zie p. 6.

8.2 GEBRUIK

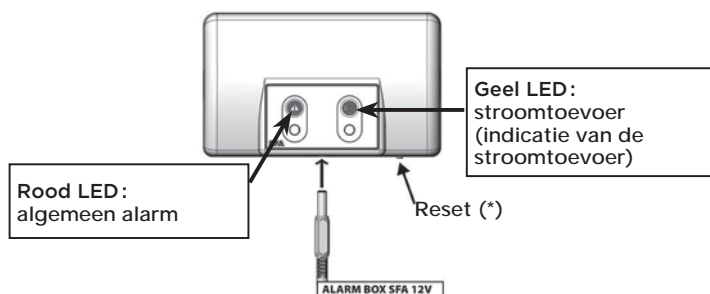

1/ De rode alarm LED geeft de werking van de bijhorende LED op het bedieningskast aan. De alarmkast weerklinkt zolang de fout aanwezig is. Om het alarm te stoppen, drukt u op de reset-knop (*) onderaan de alarmkast.

2/ De gele voedings LED geeft de status van de stroomtoevoer van de alarmeenheid aan:

- brandt permanent = bedieningskast aangesloten op netstroom.
- knippert = stroomuitval bij de bedieningskast.

3/ De alarmkast kan volledig worden uitgeschakeld door lang op de Reset-knop te drukken.

9. INSPECTIE EN ONDERHOUD



KOPPEL DE VOEDING LOS VOOR ELKE INGREEP!

9.1 INSPECTIE

Het goed functioneren van het afvalwaterpompstation dient eenmaal per maand te worden gecontroleerd, met inachtneming van minstens twee startcycli.

9.2 ONDERHOUD

Het pompstation moet regelmatig worden onderhouden door een daartoe bevoegd persoon. Te respecteren regelmaat:

- Om de 3 maanden voor pompstations geplaatst in commerciële ruimtes
- Om de 6 maanden voor pompstations geplaatst in collectieve gebouwen
- Eenmaal per jaar voor pompstations geplaatst in individuele woningen

Tijdens het onderhoud moet het volgende worden uitgevoerd:

- De waterdichtheid van aansluitingen controleren door de pijpleidingen van en naar het pompstation te controleren.
- De klepafsluiters activeren, soepel functioneren en waterdichtheid ervan controleren (vetten indien nodig).
- Het pompsysteem en bijbehorende aansluitingen schoonmaken, de impeller en het snijsysteem controleren (bij versnipperaars).
- De binnenkant van de tank en de dompelbuizen reinigen; alle vreemde stoffen verwijderen.
- De functies van de elektrische schakelkast van het pompstation visueel controleren.

Het pompstation na deze controle herstarten, zoals

aangegeven in de handleiding, om goed functioneren te controleren.

Er dient een verslag te worden opgesteld met vermelding van de controles en alle aandachtspunten

Als er onregelmatigheden zijn geconstateerd die niet kunnen worden opgelost, dan dient de bevoegde persoon verantwoordelijk voor het onderhoud onmiddellijk de gebruiker van het pompstation te informeren.

9.2.1 Onderhoudscontract

Gebruikers wordt geadviseerd een onderhoudscontract aan te gaan voor regelmatig onderhoud en controle.

10. OVERZICHT VOOR PROBLEEMOPLOSSING



KOPPEL DE VOEDING LOS VOOR ELKE INGREEP!

10.1 ALARM OP DE BEDIENINGSKAST

STORING	MOGELIJKE OORZAKEN	OPLOSSINGEN
Sirene + rode alarm LED knippert	<ul style="list-style-type: none"> • Storing detectiesysteem waterniveau 	<ul style="list-style-type: none"> • Raadpleeg de klantendienst van SFA
Sirene + rode alarm LED brandt permanent	<ul style="list-style-type: none"> • Geblokkeerde ventilatieleiding • Het toestel heeft het volgende probleem vastgesteld: geblokkeerde buis, pomp(en) geblokkeerd • Het toestel heeft een stroomstoring vastgesteld • Sanicubic 2 GR HP S Rechter- en linkermotor verwisseld bij hermontage. 	<ul style="list-style-type: none"> • Controleer of de lucht in beide richtingen vrij stroomt in de ventilatieleiding • Druk op de manuele startknop om het toestel te resetten (alarm uit) • Raadpleeg de klantendienst van SFA • Controleer de mechanische codering. Controleer bij hermontage of de afvoer van de pomp naar de afvoer van het station is gericht.
Sanicubic2GRHPS Sirene + alarm LED + gele voedings LED knippert Sanicubic1GRHPS Sirene + LED uit	<ul style="list-style-type: none"> • Stroomonderbreking 	<ul style="list-style-type: none"> • Om de zoemer uit te schakelen, drukt u op de knop om de start te forceren • Controleer de elektriciteitsinstallatie • Raadpleeg de klantendienst van SFA

10.2 INCIDENTEN, OORZAKEN, REMEDIES

Ontervonden problemen:

- De pomp stroomt niet door
- Onvoldoende doorstroom
- Overvloedig stroomverbruik
- Onvoldoende manometrische druk
- Onregelmatige en lawaaierige werking van de pomp
- Frequente foutmeldingen gerapporteerd door het pompstation
- Overstroming van het pompstation
- Vroegtijdige start

INCIDENTEN								MOGELIJKE OORZAKEN	REMEDIES
A	B	C	D	E	F	G	H		
	X				X			De pomp draait op te hoge druk.	De grootte van het pompstation is niet toereikend voor deze condities.
	X				X			Het afvoerventiel is niet helemaal open.	Open het ventiel zo ver mogelijk.
X					X			Het pompstation is niet geventileerd.	Controleer de ventilatiebuizen van het pompstation.
	X		X	X	X			De toevoerbuizen of wiel zijn verstopt.	Verwijder de aanslag in de pomp en/of buizen.
		X		X	X			Aanwezigheid van aanslag/vezels in het wiel. De rotor draait niet vrij rond.	Controleer of het wiel vrij ronddraait zonder te blokkeren. Maak de pomp indien nodig schoon.
X					X	X		De motor staat uit.	Controleer de elektrische installatie (en zekeringen).
X								Oorzaak van de thermische bescherming als gevolg van te hoge temperatuur.	De motor start automatisch na te zijn afgekoeld.
	X				X			Aanslag in de reservoirtank.	Maak de reservoirtank schoon. Zorg in geval van vetaanslag dat er een vetafscheider aanwezig is.
					X	X		Het terugslagventiel lekt.	Controleer het terugslagventiel.
			X					Trillingen in de installatie.	Controleer de flexibele buisaansluitingen.
X				X	X	X		Defecte, verstopte, uitgetrokken of niet juist geïnstalleerde niveausensor.	Controleer de niveausensor. Maak deze schoon of vervang deze indien nodig.
			X					Defecte condensator	Vervang de condensator

11. ONTMANTELING

INSTRUCTIES EXCLUSIEF VOORBEHOUDEN VOOR BEKWAME SPECIALISTEN

Indien één van de motoren niet correct kan werken, dan kan het gebruik van die motor 'uitgeschakeld' worden door de bijhorende schakelaar op het paneel in te stellen (P1, P2: schakelaars 1 en 2 voor motoren 1 en 2): zie elektrische schema's op blz 55.

De eenheid werkt op de andere motor.



MELDING



⇒ Laat de motor uitgeschakeld.

12. CONFORMITEIT MET DE NORM

Het apparaat beantwoordt aan de normen zoals vastgelegd in EN 12050-1 (Pompinstallaties voor afvalwater van gebouwen en terreinen – Eisen en beproevingsmethoden –DI. 1: Pompinstallaties voor fecaliënhoudend afvalwater) en aan de Europese laagspannings-, EMC- en machinerichtlijnen.

13. GARANTIE



Sanicubic GR HP S SFA biedt een garantie van 2 jaar op onderdelen en reparatie op voorwaarde dat het correct geïnstalleerd en gebruikt wordt, zoals aangegeven in de gebruiksaanwijzing.



Enkel het wegwerpen van toilet papier, fecaliën en afvalwater valt onder garantie. Elke schade door vreemde voorwerpen zoals katoen, condooms, maandverband, vochtige doekjes, voedsel, haar, metalen, houten of plastic voorwerpen valt niet onder garantie. Oplosmiddelen, zuren en andere chemicaliën kunnen eveneens schade veroorzaken aan de eenheid en zullen de garantie ongeldig maken.

1. SEGURIDAD

1.1 IDENTIFICACIÓN DE LOS AVISOS

	Significado
PELIGRO	Este término define un peligro de alto riesgo que, si no se evita, puede provocar la muerte o heridas graves.
ADVERTENCIA	Este término define un peligro de riesgo medio que puede provocar heridas leves o graves si no se evita.
PRECAUCIÓN	Este término define un peligro de riesgo medio que puede provocar heridas leves si no se evita.
AVISO	Este término define un peligro que, si no se tiene en cuenta, puede provocar un riesgo para la máquina y su funcionamiento.
	Este símbolo identifica peligros generales. El peligro se especifica mediante las indicaciones que figuran en la tabla.
	Este símbolo identifica peligros inherentes a la tensión eléctrica y da información sobre la protección contra la tensión eléctrica.

1.2 ASPECTOS GENERALES

Este manual de funcionamiento y montaje incluye instrucciones importantes que debe respetar durante la instalación, el uso y el mantenimiento de la estación de bombeo **Sanicubic GR HP S**. El cumplimiento de estas instrucciones garantiza un funcionamiento seguro y evitará daños corporales y materiales.

Respete las instrucciones de seguridad de todos los apartados.

Antes de instalar y poner en funcionamiento la estación de bombeo, el personal cualificado/el explotador correspondiente debe leer y comprender estas instrucciones de uso.

1.3 USO CONFORME

- Utilice la estación de bombeo solo en los campos de aplicación descritos en esta documentación.
- La explotación de la estación de bombeo solo debe realizarse en un estado técnicamente irreprochable.
- La estación de bombeo solo debe bombear los líquidos descritos en esta documentación.
- La estación de bombeo no debe funcionar sin líquido bombeado.
- No rebase en ningún caso los límites de uso definidos en la documentación.
- No haga funcionar la bomba parcialmente

montada.

El funcionamiento seguro de la bomba sólo está garantizado si se utiliza de acuerdo con estas instrucciones.

1.4 CUALIFICACIÓN Y FORMACIÓN DEL PERSONAL

La puesta en funcionamiento y el mantenimiento de este aparato deben realizarse por un profesional cualificado. Por favor, consulte la norma de instalación EN 12056-4.

1.5 INSTRUCCIONES DE SEGURIDAD PARA LOS TRABAJOS DE MANTENIMIENTO, INSPECCIÓN Y MONTAJE

Cualquier transformación o modificación de la estación de bombeo anulará la garantía.

- Use únicamente piezas originales o piezas autorizadas por el fabricante. El uso de otras piezas puede cancelar la responsabilidad del fabricante en cuanto a los daños resultantes.

- Antes de trabajar en la estación de bombeo, apáguela y desconecte el enchufe eléctrico de la estación de bombeo.

- Es obligatorio respetar el procedimiento de detención de la estación de bombeo descrito en este manual de funcionamiento.

- El operador debe asegurarse de que todos los trabajos de mantenimiento, inspección e instalación sean realizados por personal cualificado, autorizado y que haya estudiado estas instrucciones de funcionamiento e instalación.

- Las estaciones de elevación que descargan medios nocivos para la salud deben ser limpiadas. Antes de volver a poner en funcionamiento la unidad, deben respetarse las instrucciones de puesta en marcha (véase 5. *Puesta en servicio*).

- Mantenga a las personas no autorizadas (por ejemplo, niños) alejadas de la estación de elevación.

- Respete todas las instrucciones de seguridad y las indicaciones de estas instrucciones de uso e instalación.

Este manual de funcionamiento siempre debe estar disponible en el emplazamiento para que el personal cualificado y el explotador puedan consultarlo.

El explotador debe conservar este manual de funcionamiento.

1.6 CONSECUENCIAS Y RIESGOS EN CASO DE INCUMPLIMIENTO DEL MANUAL DE FUNCIONAMIENTO

El incumplimiento del manual de funcionamiento y montaje da lugar a pérdidas de los derechos de garantía y de daños y perjuicios.

2. TRANSPORTE, ALMACENAMIENTO TEMPORAL, ELIMINACIÓN

2.1 CONTROL EN LA RECEPCIÓN

- Al recibir la mercancía, revise el estado del embalaje de la estación de bombeo.

- En caso de deterioro, compruebe el daño exacto e informe al distribuidor inmediatamente por escrito.

2.2 TRANSPORTE

PELIGRO	
	Caída de la estación de bombeo.
	¡Riesgo de heridas por la caída de la estación de bombeo!
	⇒ Respete los pesos indicados.
	⇒ No cuelgue nunca del cable eléctrico la estación de bombeo.
	⇒ Utilice los medios de transporte adecuados.

- Transporte la estación de bombeo siempre en posición horizontal.
- Seleccione el medio de transporte adecuado según la tabla de pesos:

	PESO BRUTO
Sanicubic 1 GR HP S	20 kg
Sanicubic 2 GR HP S	33 kg

- Compruebe que no haya daños ocasionados por el transporte.

2.3 ALMACENAMIENTO TEMPORAL

- Almacene en un lugar fresco, oscuro, seco y libre de heladas.
- La estación debe mantenerse horizontal.
- Si se pone en funcionamiento tras un periodo de almacenamiento prolongado, tome las siguientes precauciones para asegurar la instalación de la estación de bombeo:

AVISO	
	Orificios y juntas húmedos, sucios o dañados.
	¡Fugas o daños en la estación de bombeo! ⇒ Despeje los orificios obturados de la estación de bombeo en el momento de la instalación.

2.4 ELIMINACIÓN

 Este aparato no puede desecharse con otros residuos domésticos. Debe trasladarse a un punto de reciclaje para equipos eléctricos. Sus materiales y componentes son reutilizables. La eliminación de residuos eléctricos y electrónicos, el reciclaje y cualquier forma de valorización de los dispositivos utilizados contribuyen a la preservación de nuestro medio ambiente.

3. DESCRIPCIÓN

3.1 APLICACIÓN

Sanicubic GR HP S es una estación elevadora diseñada para evacuar las aguas residuales que provienen de un inodoro (aguas negras), los fregaderos, lavadoras, lavavajillas, duchas o bañeras de uso privado o comercial (restaurantes, peluquerías, comedores, etc.).

Sanicubic GR HP S puede bombear aguas calientes.

Sanicubic GR HP S se beneficia de un alto nivel de rendimiento, de seguridad y fiabilidad en la medida en que se cumplan escrupulosamente todas las normas de instalación y de mantenimiento descritas en las especificaciones.

Límites de aplicación: líquidos bombeados no autorizados

Están prohibidos los siguientes líquidos y sustancias:

- Materias sólidas, fibras, alquitrán, arena, cemento, cenizas, papel grueso, papel secamanos, toallitas, cartón, escombros, basura, desechos de matadero, aceites, grasas, etc.,
- Aguas residuales con sustancias dañinas (por ejemplo,

aguas grasas no tratadas procedentes de restaurantes). La impulsión de estas requiere la instalación de un separador de grasa adaptado,

- Aguas pluviales.

No arroje a los dispositivos sanitarios conectados a Sanicubic GR HP S productos químicos concentrados (ácidos, disolventes, material de base, oxidantes, agentes reductores, etc...). Únicamente la evacuación de productos diluidos, seguido de un aclarado con agua limpia, puede ser admitido excepcionalmente.

3.2 PRINCIPIO DE FUNCIONAMIENTO

Sanicubic 1 GR HP S contiene 1 bomba.

Sanicubic 2 GR HP S contiene dos bombas independientes. Ambas bombas funcionan de forma alternada para asegurar una evacuación regular. En caso de sobrecarga, ambos motores funcionan simultáneamente (o si falla una de las bombas, la otra la reemplaza).

El depósito Sanicubic 2 GR HP S está equipado con dos tubos de inmersión, uno para la activación del motor y el otro para la activación del sistema de alarma.

3.3 DATOS TÉCNICOS

SANICUBIC	1 GR HP S	2 GR HP S
Tipo	R150	
Evacuación vertical máx.	18 m	
Caudal máximo	19 m ³ /h	
Voltaje	220-240 V	
Frecuencia	50-60 Hz	
Potencia absorbida	2 500 W	5 000 W
Máxima intensidad absorbida	10 A	20 A
Clase eléctrica	I	
Modo de funcionamiento	S3 25%	S3 40%
Temperatura máxima del líquido bombeado (5 min/h)	90 °C	
Volumen útil	12 L	15 L
Díametro entradas	2 x Øext 100 mm	2 x Øext 100 mm 1 x Øext 50/100 mm
Díametro de evacuación	1 x Øext 50 mm	
Díametro de ventilación	1 x Øext 50 mm	
Tipo de turbina	Cuchillas	
MATERIALES		
Cuerpo de la bomba	PA 12 GF	
Cuerpo motor	Aluminio	
Eje	Acero inoxidable	
Depósito	PE HD	
Turbina	PPO GF	

3.4 ELEMENTES SUMINISTRADOS

Ver folleto adjunto.

3.5 CURVA DE CAUDAL

Ver folleto adjunto.

3.6 DIMENSIONES

Ver página 6.

4. INSTALACIÓN

La instalación de Sanicubic GR HP S debe efectuarse conforme a las normas EN12056-4. La puesta en servicio y el mantenimiento de este aparato deben ser realizados por un profesional cualificado.

Ver también folleto adjunto.

4.1 REGLAMENTACIÓN

• El local técnico donde se instale **Sanicubic GR HP S** deberá tener la dimensión suficiente para permitir un espacio de trabajo de 600 mm como mínimo en torno al dispositivo para facilitar un posible mantenimiento. Este local debe estar iluminado y suficientemente ventilado y no sumergible y protegido contra la helada.

• Deben instalarse válvulas de aislamiento (no suministradas) en las entradas de las aguas residuales así como en el conducto de evacuación.

• El conducto de evacuación debe estar diseñado para evitar cualquier reflujo de los desagües. El reflujo se evita gracias a la instalación de un bucle antirretorno situado encima del nivel del reflujo.

Nota: A no ser que existan indicaciones locales que indiquen lo contrario, el nivel de reflujo corresponde al nivel de la vía (carreteras, aceras...).

• La estación de bombeo debe estar ventilada obligatoriamente para que la cuba esté siempre a la presión atmosférica. La ventilación debe ser totalmente libre y el aire debe circular en los dos sentidos (no hay que instalar válvulas de membrana). No conectar a la VMC.

• La alarma siempre está visible para el usuario. Si es necesario, utilice un interruptor de alarma externa (véase 7.4 *Possibilidad de conexión a una alarma externa (Sanicubic 2 GR HP S)*) o la alarma con cable SFA.

4.2 COLOCACIÓN

Coloque la estación de elevación en el suelo y ponerlo a nivel con un nivel de burbuja.

Para excluir todo riesgo de flotación de la estación de bombeo, fijela sobre el suelo con ayuda del kit de montaje suministrado.

4.3 CONEXIÓN HIDRÁULICA

PELIGRO



- ⇒ La estación de bombeo no debe servir de punto de apoyo de las tuberías.
- ⇒ Apoyar las tuberías de la parte superior de la estación de bombeo. Realizar las conexiones sin restricciones.
- ⇒ Compensar la dilatación térmica de las tuberías con los medios adecuados.

4.3.1 Entrada

IMPORTANTE

Se recomienda la instalación de válvulas antirretorno y de retención en las tuberías de entrada. Estas deben montarse de modo que impidan el desmontaje de la estación de bombeo.

- Escoja los puertos de conexión que utilizará.
- Corte con sierra el extremo de las partes salientes correspondientes.

La tubería se apoya en la construcción.

Todas las conexiones de tuberías deben ser flexibles y evitar la propagación del ruido.

4.3.2 Evacuación

AVISO



Instalación incorrecta de la tubería de descarga.

- ¡Fugas e inundación del local de instalación!
- ⇒ La estación de bombeo no debe servir de punto de apoyo de las tuberías.
- ⇒ No conecte otras tuberías de evacuación a la tubería de descarga.

Utilice mangueras de presión (mínimo PN6) para la línea de evacuación. La presión alcanza 2 bar a la salida de la estación.

Sanicubic 1 GR HP S: la salida de descarga incorpora una válvula antirretorno y está provista de un manguito de Ø 50 mm.

Sanicubic 2 GR HP S: la salida de descarga de cada motor incorpora una válvula antirretorno. Se unen mediante un manguito en Y de Ø 50 mm.

Para prevenir el riesgo de reflujo de las aguas del colector, instale la tubería de descarga en «bucle» de forma que su base, en el punto superior, esté situada por encima del nivel de reflujo.

IMPORTANTE

Instale una válvula de retención tras la la válvula antirretorno.

4.3.3 Ventilación

Según las recomendaciones de la norma EN 12050-1 deben estar provistas de ventilación con salida sobre el techo. La estación de bombeo debe estar ventilada obligatoriamente para que la cuba esté siempre a la presión atmosférica. La ventilación debe ser totalmente libre y el aire debe circular en los dos sentidos (no hay que instalar válvulas de membrana). No conectar a la VMC.

AVISO



Ventilación insuficiente.

- ¡Riesgo de avería de la estación de bombeo!
- ⇒ La ventilación debe estar libre.
- ⇒ No tape la salida de ventilación.
- ⇒ No instale una válvula de admisión de aire (válvula de membrana).
- ⇒ No conectar a una VMC (extracción de aire)

Conecte la línea de ventilación DN50 en vertical en el orificio de ventilación, mediante el manguito flexible. La conexión debe ser estanca a los olores.

El conducto de ventilación no debe conectarse al conducto de ventilación lateral llevado por un separador de grasa.

4.4 CONEXIÓN ELÉCTRICA

PELIGRO



- ⇒ Efectuar la conexión eléctrica sólo una vez llevados a cabo todas las conexiones definitivas.

PELIGRO



Trabajos de conexión eléctrica realizados por personal no cualificado.

- ¡Peligro de muerte por descarga eléctrica!
- ⇒ La conexión eléctrica debe realizarse por un electricista calificado y habilitado.
- ⇒ La instalación eléctrica debe adecuarse a las normas vigentes en el país.

AVISO



Tensión de alimentación incorrecta.

- ¡Daños en la instalación de la estación de bombeo!
- ⇒ La tensión de alimentación no debe diferir de más del 6 % de la tensión nominal indicada en la placa informativa.

Sanicubic GR HP S se alimenta del cuadro de control. Véase 4.5.1 *Instalación del cuadro de control.*

4.5 INSTALACIÓN DE LOS CUADROS DE CONTROL Y DE ALARME

4.5.1 Instalación del cuadro de control

• El cuadro de control debe instalarse en el interior, en un lugar protegido de la humedad, las heladas y las inundaciones.

- Instale el cuadro de control al menos a 1 m del suelo.
- Conexión eléctrica:

El circuito de alimentación del aparato debe conectarse a tierra (clase I) y protegerse con un diferencial de alta sensibilidad (30 mA) y por un disyuntor de 16 A para **Sanicubic 1 GR HP S**, de 32 A para **Sanicubic 2 GR HP S**.

La conexión debe servir exclusivamente para la alimentación del aparato. Si el cable del aparato está dañado, el fabricante o el servicio posventa debe cambiarlo para evitar cualquier peligro.

- Conecte debajo del cuadro de control:
 - el conector de la (o cada) bomba,
 - el conector de la cámara de presión,
 - el tubo para la ventilación del cuadro de control.

4.5.2 Instalación de la alarma con cable

- La alarma debe instalarse en el interior, en un lugar protegido de la humedad y las heladas.
- La alarma siempre está visible para el usuario. La alarma siempre está visible para el usuario.
- Conecte la clavija en la parte inferior de la alarma con cable.

Nota: La alarma con cable se alimenta a través del cuadro de control estándar. Si la clavija está mal enchufada, la alarma señalará un fallo de alimentación (véase 8.2 *Funcionamiento*).

5. PUESTA EN SERVICIO

Una vez efectuadas las conexiones hidráulicas y eléctricas, verifique la estanqueidad de las conexiones dejando fluir el agua sucesivamente por cada entrada utilizada. Asegúrese del buen funcionamiento de la bomba.

6. UTILIZACIÓN

AVISO	
	⇒ En caso de corte de corriente, detenga cualquier fuga de agua sobre los dispositivos conectados a Sanicubic GR HP S .

ADVERTENCIA	
	Superficie del motor caliente. Riesgo de lesiones. ⇒ No toque nunca la superficie de la carcasa del motor sin equipo de protección.

Límite de uso

PELIGRO	
	Superación de las presiones y temperaturas límite. ¡Salida de líquido bombeado muy caliente o tóxico! ⇒ Respete las características de funcionamiento indicadas en la documentación. ⇒ Evite que la bomba funcione con la válvula cerrada. ⇒ Evite el funcionamiento en seco, sin líquidos.

En funcionamiento, respetar los siguientes parámetros y valores:

PARÁMETRO	VALOR
Caudal	No superar (todos los aparatos juntos) el 80% del caudal indicado en la curva (ver folleto adjunto)
Temperatura máxima autorizada del líquido	90 °C durante 5 min máx.

PARÁMETRO	VALOR
Temperatura ambiente máx.	50 °C
pH	4-10

7. CUADRO DE CONTROL ESTÁNDAR

7.1 DESCRIPCIÓN

Cuadro de control y de vigilancia de bomba para 1 o 2 bombas, con posibilidad de funcionamiento forzado.

- Tensión: 220-240 V
- Frecuencia: 50-60 Hz
- IPX4
- Sensor de nivel analógico: Tensión de entrada 0-5 V
- Cable de 4 m
- Dimensiones: véase pág. 6.

7.2 FUNCIONAMIENTO

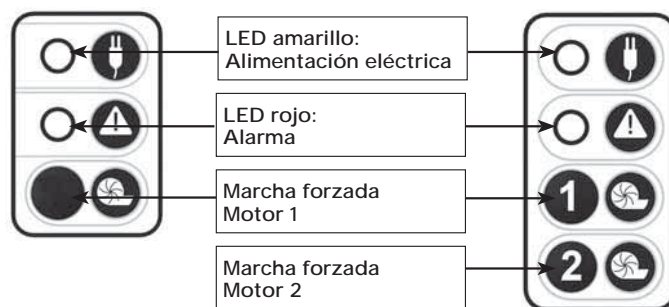

El LED amarillo se enciende cuando **Sanicubic GR HP S** está alimentado.

Al pulsar el botón , la bomba correspondiente funcionará en funcionamiento forzado.

7.3 ALARMAS GENERALES

Alarma de red:

En caso de corte del suministro eléctrico (o al desconectar el aparato): se activa la alarma sonora, **Sanicubic 2 GR HP S**: + se enciende el LED rojo de alarma + parpadea el LED amarillo de la red eléctrica.

Alarma de nivel:

Si el nivel de agua en el aparato es anormalmente alto: se activa la señal sonora + se enciende el LED rojo de alarma + el motor se pone en funcionamiento (los dos motores para **Sanicubic 2 GR HP S**). Si este LED parpadea de color rojo, indica un problema de detección del nivel de agua normal (tubo de inmersión largo).

Alarma de tiempo:

Si uno de los dos motores funciona durante más de 1 minuto: se activa la señal sonora + se enciende el LED de alarma rojo + el otro motor se pone en funcionamiento (**Sanicubic 2 GR HP S**).

Reinicio de la alarma general

Si desaparece el problema que ha activado una de las alarmas anteriores, la sirena se detiene, pero el led rojo de alarma permanece encendido hasta el ciclo normal siguiente.

Uno de los dos botones del teclado apagará la señal sonora en todos los casos, pero solo apagará el LED rojo si se soluciona el problema que activó la alarma. Las alarmas del panel de control remoto también permanecen activadas hasta que se ha resuelto el problema. Esto evita que el sistema permanezca en fallo sin notarlo.

7.4 POSIBILIDAD DE CONEXIÓN A UNA ALARMA EXTERNA (SANICUBIC 2 GR HP S)

Posibilidad de externalizar la señal de alarma. Contacto seco (sin tensión) NO (normalmente abierto) accionado por un relé.

El conector de la alarma podrá ser conectado a un sistema de energía. Este contacto se cierra cuando la instalación se pone en modo alarma (salvo alarma de corriente) y sigue cerrado mientras suena la sirena de alarma.

Consulte los diagramas de conexión en la página 55.

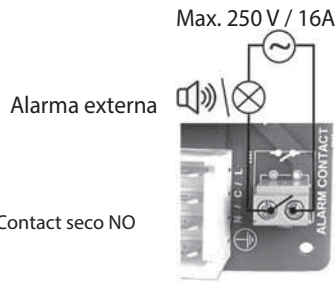

8. ALARME CON CABLE

8.1 DESCRIPCIÓN

La alarma con cable reproduce la señal de alarma del cuadro de control estándar.

La alarma de no necesita una alimentación eléctrica independiente. La alimentación se realiza a través del cuadro de control. En caso de corte del suministro eléctrico, interviene la batería de la alarma.

- Alimentación de 12 V
- IP 2X
- Cable de 5 m
- Dimensiones: véase pág. 6.

8.2 FUNCIONAMIENTO

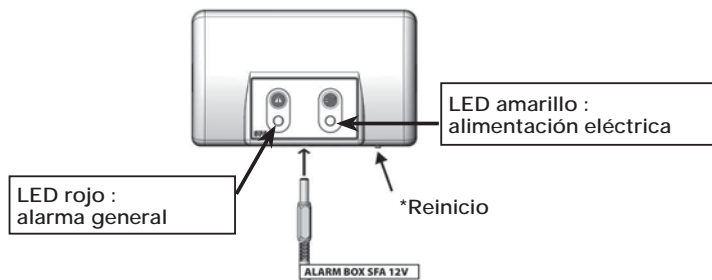

1 / El LED rojo de alarma general reproduce el funcionamiento del LED rojo en el cuadro de control. La alarma suena en caso de alarma mientras el defecto persista. Para que deje de sonar, pulse botón Reinicio* situado bajo el bloque de alarma.

2 / El LED amarillo «corriente» indica el estado de alimentación de la caja de alarma:

- encendido fijo = cuadro de control encendido.
- parpadeo = fallo de corriente en el cuadro de control.

3/ La alarma puede apagarse por completo, pulsado el botón Reinicio* de manera prolongada.

9. INSPECCIÓN Y MANTENIMIENTO



9.1 INSPECCIÓN

El usuario debe verificar el funcionamiento correcto de la estación de elevación de aguas residuales una vez por mes durante al menos dos ciclos de arranque.

9.2 MANTENIMIENTO

El mantenimiento de la estación de elevación debe ser efectuado con regularidad por una persona cualificada. Los intervalos deberían ser:

- Cada 3 meses, para las estaciones de elevación instaladas en locales comerciales
- Cada 6 meses, para las estaciones de elevación

instaladas en edificios colectivos

- Una vez por año, para las estaciones de elevación instaladas en casas individuales.

Durante el mantenimiento, se debe efectuar lo siguiente:

- Verifique la estanqueidad de los empalmes verificando la tubería hacia y desde la estación de elevación
- Accione las válvulas y llaves, verificar su funcionamiento regular y su estanqueidad (lubricar si es necesario)
- Limpie el sistema de bombeo y sus empalmes, verificar el propulsor y el sistema de corte (para las bombas de trituración)
- Limpie el interior del depósito y de los tubos de inmersión. Retire los cuerpos extraños.
- Verifique visualmente las funciones del cuadro de control de la estación de elevación.

Una vez que se hayan efectuado las verificaciones, volver a arrancar la estación de elevación de acuerdo al manual de instrucciones para verificar su correcto funcionamiento.

Se debe efectuar un informe con el detalle las verificaciones y cualquier punto destacado

Si se encuentran disconformidades que no pueden ser resueltas, la persona cualificada a cargo del mantenimiento tiene que informar inmediatamente al usuario de la estación de elevación.

9.3 CONTRATO DE MANTENIMIENTO

Se recomienda a los usuario que establezcan un contrato de mantenimiento para que se efectúe la mantención y verificación del dispositivo con regularidad.

10. GUÍA DE DIAGNÓSTICO DE FALLOS



10.1 ALARMA DEL CUADRO DE CONTROL

FALLO DETECTADO	CAUSAS POSIBLES	SOLUCIONES
Señal sonora + LED rojo de alarma general parpadeante	• Fallo del sistema de detección del nivel de agua	• Consulte con el servicio posventa de SFA
Señal sonora + LED rojo de alarma general fijo	• Tubo de ventilación bloqueado • Tubo bloqueado, bomba(s) bloqueada(s) • El aparato ha encontrado un fallo de alimentación • Sanicubic2GRHPS Motores derecho e izquierdo invertidos en el montaje.	• Verifique que el aire fluye libremente en ambas direcciones dentro del tubo de ventilación • Pulse el botón de arranque manual para poner a cero el aparato (alarma apagada) • Consulte con el servicio posventa de SFA • Compruebe la codificación mecánica. Al volver a montar, compruebe que la descarga de la bomba está orientada hacia la descarga de la estación.
Sanicubic2GRHPS Señal sonora + LED de alarma general + LED amarillo de red eléctrica parpadeante	• Corte red eléctrica	• Para apagar la señal sonora, pulse el botón de Arranque forzado • Verificar la instalación eléctrica • Consulte con el servicio posventa de SFA
Sanicubic1GRHPS Señal sonora + LED apagado		

10.2 FALLOS, CAUSAS Y REMEDIOS

Problemas detectados:

- A La bomba no carga
- B Caudal insuficiente
- C La intensidad/potencia absorbida es excesiva
- D La altura manométrica es insuficiente
- E Funcionamiento irregular y ruidoso de la bomba
- F Fallos frecuentes señalados por la estación de bombeo
- G Desborde de la estación de bombeo
- H Arranque imprevisto

PROBLEMAS								CAUSAS POSIBLES	SOLUCIONES
A	B	C	D	E	F	G	H		
X					X			La bomba se carga contra la presión excesiva.	Las dimensiones de la estación de bombeo son insuficientes para estas condiciones de funcionamiento.
X					X			La válvula de descarga no está totalmente abierta.	Abra la válvula al máximo.
X					X			La estación de bombeo no está ventilada.	Controle los conductos de ventilación de la estación de bombeo
X		X	X	X				Las tuberías de entrada o la rueda están obstruidas.	Elimine las acumulaciones que pueda haber en el interior de la bomba y/o en las tuberías.
		X	X	X				Presencia de acumulaciones/fibras en la rueda. El rotor no gira libremente.	Compruebe si la rueda gira libremente y sin bloqueos. Si es necesario, limpie la bomba.
X					X	X		El motor no recibe tensión.	Compruebe la instalación eléctrica (y los fusibles).
X								La protección térmica se dispara como consecuencia de la temperatura excesivamente alta.	El motor arranca automáticamente después de enfriarse.
X					X			Hay acumulaciones en el depósito colector.	Limpie el depósito colector. En el caso de acumulaciones de grasa, considere instalar un separador de grasas.
					X	X		La válvula de retención no es estanca.	Limpie la válvula antirretorno.
				X				Hay vibraciones en la instalación.	Controle las conexiones flexibles de las tuberías.
X				X	X	X		Los sensores de nivel están defectuosos, obstruidos, desenchajados o mal insertados.	Controle el sensor de nivel. Límpielo o reemplácelo según el caso.
				X				El condensador está averiado	Sustituya el condensador

11. DESMONTAJE

INSTRUCCIONES RESERVADAS EXCLUSIVAMENTE PARA PROFESIONALES CUALIFICADOS

Si uno de los motores no puede funcionar correctamente, se debe «desactivar» el uso de ese motor ajustando el interruptor correspondiente en la tarjeta electrónica (P1, P2: conmuta 1 y 2 para los motores 1 y 2): consulte los diagramas de conexión en la página 55.

El aparato funciona con el otro motor.

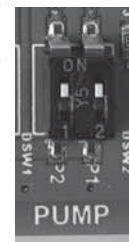

AVISO



⇒ Deje el motor desactivado en su sitio.

12. CONFORMIDAD CON LAS NORMAS

Este aparato responde a la norma EN 12050-1 (Estación de recogida de aguas residuales con materias fecales) y a las directivas europeas Baja tensión, EMC y Máquinas.



13. GARANTÍA

Sanicubic GR HP S está garantizado durante 2 años en piezas y mano de obra a reserva de una instalación y de una utilización correctas del dispositivo.

 La garantía no se cubrirá ningún daño que se deba a cuerpos extraños tales como algodón, preservativos, compresas higiénicas, toallitas húmedas, comida, pelo, metal, madera u objetos de plásticos. Los disolventes, ácidos y otros productos químicos también pueden dañar el aparato y anularán la garantía.

1. SEGURANÇA

1.1 IDENTIFICAÇÃO DOS AVISOS

	Significado
PERIGO	Este termo define um perigo com riscos elevados que podem conduzir à morte ou a ferimentos graves, caso não seja evitado.
ADVERTÊNCIA	Este termo define um perigo com riscos elevados que podem conduzir a ferimentos graves ou a ligeiros, caso não seja evitado.
ATENÇÃO	Este termo define um perigo com riscos elevados que podem conduzir a ferimentos ligeiros, caso não seja evitado.
AVISO	Este termo caracteriza os perigos para a máquina e o seu bom funcionamento.
	Aviso de um perigo geral. O perigo é indicado pelas indicações dadas na tabela.
	Aviso de perigos devidos à tensão eléctrica e informação sobre a protecção contra a tensão eléctrica.

1.2 INFORMAÇÕES GERAIS

Este manual de serviço e montagem inclui importantes instruções que devem ser respeitadas durante a instalação, funcionamento e manutenção da estação elevatória **Sanicubic GR HP S**. O respeito por estas instruções garante um funcionamento seguro e evita lesões e danos materiais. Respeite as instruções de segurança de todos os parágrafos.

Antes da instalação e colocação em funcionamento da estação elevatória, o pessoal/técnicos qualificados relevantes devem ler e compreender a totalidade do manual.

1.3 UTILIZAÇÃO CONFORME

- A estação elevatória só deve ser utilizada nos domínios de aplicação descritos no presente documento.
- A estação elevatória só deve ser explorada num estado tecnicamente irrepreensível.
- A estação elevatória só deve evacuar os fluidos descritos na presente documentação.
- A estação elevatória nunca deve funcionar sem fluido para bombear.
- Nunca ultrapassar os limites de utilização definidos na documentação.
- O funcionamento seguro da estação elevatória só é assegurado se for utilizado como previsto (de acordo com estas instruções).

1.4 QUALIFICAÇÃO E FORMAÇÃO DO PESSOAL

A colocação em funcionamento e a manutenção deste aparelho devem ser efetuadas por um profissional qualificado. Consulte a norma de instalação EN 12056-4.

1.5 INSTRUÇÕES DE SEGURANÇA PARA AS OPERAÇÕES DE MANUTENÇÃO, INSPEÇÃO E MONTAGEM

- O operador deve assegurar que todos os trabalhos de manutenção, inspeção e instalação sejam efectuados por pessoal qualificado, autorizado e autorizado que tenha estudado estas instruções de operação e instalação.
 - As estações de elevação que descarregam meios nocivos para a saúde devem ser limpas. Antes de recomissionar, as instruções de comissionamento devem ser observadas (ver *5. Colocação em serviço*).
 - Manter pessoas não autorizadas (por exemplo, crianças) afastadas da estação elevatória.
 - Observar todas as instruções e instruções de segurança nestas instruções de operação e instalação.
 - Qualquer transformação ou modificação da estação elevatória anula a garantia.
 - Utilizar apenas peças de origem ou peças reconhecidas pelo fabricante. A utilização de outras peças pode anular a responsabilidade do fabricante face aos danos que daí resultem.
 - Antes de trabalhar com a estação elevatória, desligar e desconectar a ficha eléctrica da estação elevatória.
 - É obrigatório respeitar o procedimento de colocação em paragem da estação elevatória descrito neste manual de reparação.
- Este manual de serviço deve estar sempre disponível no local de modo a que possa ser consultado pelo pessoal qualificado e pelos operadores. O operador deve guardar este manual de serviço.

1.6 CONSEQUÊNCIAS E RISCOS EM CASO DE DESRESPEITO DO MANUAL DE SERVIÇO

O desrespeito pelo presente manual de serviço e de montagem dá lugar à perda de direitos de garantia, danos e interesses.

2. TRANSPORTE, ARMAZENAMENTO TEMPORÁRIO, ELIMINAÇÃO

2.1 CONTROLO NA RECEÇÃO

- Durante a receção da mercadoria, verifique o estado de acondicionamento da estação elevatória.
- Em caso de deterioração, determine o dano exato e informe o revendedor imediatamente por escrito.

2.2 TRANSPORTE

PERIGO	
	<p>Queda da estação elevatória Risco de lesões devido à queda da estação elevatória!</p> <p>⇒ Respeite os pesos indicados. ⇒ Nunca pendure a estação elevatória pelos cabo eléctrico. ⇒ Utilize os meios de transporte adequados.</p>

- Transporte a estação elevatória imperativamente na posição horizontal.
- Escolha o meio de transporte adequado de acordo com a tabela de pesos :

	PESO BRUTO
Sanicubic 1 GR HP S	20 kg
Sanicubic 2 GR HP S	33 kg

- A estação elevatória foi examinada para de verificar a ausência de danos causados pelo transporte.

2.3 ARMAZENAMENTO TEMPORÁRIO

- Armazenar num local fresco, escuro, seco e sem geadas.
- A estação deve ser mantida na horizontal.
- No caso de colocação em funcionamento após um período de armazenamento prolongado, tome as precauções seguintes para garantir a instalação da estação elevatória:

AVISO	
	<p>Orifícios e pontos de junção húmidos, sujos ou danificados.</p> <p>Fugas ou danos da estação elevatória! ⇒ Liberte os orifícios obstruídos da estação elevatória no momento da instalação.</p>

2.4 DEVOLUÇÃO



O aparelho não deve ser eliminado juntamente com lixo doméstico e deve ser reencaminhado para um ponto de reciclagem destinado a aparelhos elétricos. Os materiais e componentes do aparelho são reutilizáveis. A eliminação de resíduos elétricos e eletrônicos, a reciclagem e qualquer forma de valorização dos aparelhos gastos contribuem para a preservação do nosso ambiente.

3. DESCRIÇÃO

3.1 APLICAÇÃO

A Sanicubic GR HP S é uma estação de evacuação concebida para expulsar as águas residuais provenientes de uma sanita (águas negras), pias, lavatórios, duchas ou banheiras de utilização particular ou comercial (restaurantes, salões de cabeleireiro, cantinas, etc.). A Sanicubic GR HP S pode aspirar águas quentes.

A bomba é de alto rendimento, segurança e fiabilidade, desde que todas as regras de instalação e de manutenção descritas neste manual sejam escrupulosamente respeitadas.

Limites de aplicação

São proibidos os seguintes líquidos e substâncias:

- Matérias sólidas, fibras, alcatrão, areia, cimento, cinzas, papel grande, toalhas de mão, toalhetes, cartão, entulho, lixo, resíduos de matadouros, óleos, gorduras, etc...
- Águas residuais que contenham substâncias nocivas (por exemplo, águas com gordura não tratadas provenientes de restaurantes). A evacuação requer imperativamente a instalação de um separador de gordura adequado,
- Águas pluviais.

Não deite nos aparelhos sanitários ligados ao Sanicubic GR HP S produtos químicos concentrados (ácidos, solventes, base, oxidantes, redutores, etc.). Apenas pode ser admitido e a título excepcional a evacuação de produtos diluídos, seguida de uma enxaguadela com água clara.

3.2 PRINCÍPIO DE FUNCIONAMENTO

O Sanicubic 1 GR HP S contém uma bomba.

O Sanicubic 2 GR HP S contém duas bombas

independentes. Ambas as bombas operam de forma alternada de modo a garantirem um desgaste uniforme. Em caso de sobrecarga de funcionamento, ambos os motores operam em simultâneo (ou se uma bomba falhar, a outra assume o funcionamento).

O tanque está equipado com dos tubos : 1 controla a activação do motor e o outro o sistema de alarme.

3.3 DADOS TÉCNICOS

SANICUBIC	1 GR HP S	2 GR HP S
Tipo	R150	
Evacuação vertical máxima	18 m	
Débito max.	19 m ³ /h	
Voltagem	220-240 V	
Frequência	50-60 Hz	
Potência absorvida	2 500 W	5 000 W
Intensidade max. absorvida	10 A	20 A
Classificação eléctrica	I	
Modo de funcionamento	S3 25%	S3 40%
T° max. admissível do líquido bombeado (5 min/h)	90 °C	
Volume útil	12 L	15 L
Diâmetro das entradas	2 x Øext 100 mm	2 x Øext 100 mm 1 x Øext 50/100 mm
Diâmetro de evacuação	1 x Øext 50 mm	
Diâmetro de ventilação	1 x Øext 50 mm	
Tipo de turbina/lâmina	Placa trituradora	
MATERIAIS		
Corpo da bomba	PA 12 GF	
Corpo do motor	Alumínio	
Eixo	Aço inoxidável	
Depósito	PE HD	
Roda	PPO GF	

3.4 ÂMBITO DO FORNECIMENTO

Ver as instruções de instalação fornecidas.

3.5 CURVA

Ver as instruções de instalação fornecidas.

3.6 DIMENSÕES

Ver página 6.

4. INSTALAÇÃO

A instalação do Sanicubic GR HP S deve ser efectuada no respeito das normas EN12056-4. A instalação e manutenção deve ser efectuada por um profissional qualificado.

Ver também as instruções de instalação fornecidas.

4.1 REGULAMENTAÇÃO

- O local técnico onde ficará instalado a Sanicubic GR HP S deve ser de dimensão suficiente para dispor de um espaço de trabalho de 600 mm no mínimo à volta de forma a facilitar uma eventual manutenção. Este local deve ser iluminado e suficientemente ventilado. Este equipamento não é submersível, e deve ser protegido contra o gelo.

- As válvulas de corte (não fornecidas) devem ser instaladas nas entradas de efluentes bem como na conduta de evacuação.

- A conduta de evacuação deve ser concebida para evitar qualquer retorno dos esgotos. Para evitar um eventual retorno das águas a tubagem deve ter uma curvatura a um nível superior ao do nível de refluxo.

Observação: excepto indicações locais em contrário, o nível de refluxo corresponde ao nível da via pública (estradas, passeios...).

- A estação elevatória deve imperativamente ser ventilada de forma que o reservatório fique sempre à pressão atmosférica. A ventilação deve ficar totalmente livre e o ar deve circular nos 2 sentidos (sem instalação de válvula de membrana). Não ligar a um extractor.

- A sinalização de alarme está sempre visível para o utilizador. Se necessário, usar um contactor de alarme externo (ver 7.4 Possibilidade de ligação a um alarme externo (Sanicubic 2 GR HP S)) ou a caixa de alarme externa com cabo SFA.

4.2 MONTAGEM

Coloque a estação elevatória no chão e nivele a mesma usando um nível de bolha.

Para excluir qualquer risco de flutuação da estação elevatória, fixe-a ao chão utilizando o kit de fixação fornecido.

4.3 LIGAÇÃO HIDRÁULICA

PERIGO



⇒ A estação elevatória não deve servir de ponto de apoio às tubagens.
 ⇒ Amparar as tubagens a montante da estação elevatória. Efetuar as ligações sem restrições.
 ⇒ Compensar a expansão térmica das tubagens com os meios adequados.

4.3.1 Ligação à entrada

IMPORTANTE

Recomenda-se a instalação de válvulas de retenção e válvulas de corte nos tubos de entrada. Estas devem ser montadas de modo que impeçam a desmontagem da estação elevatória.

- Escolher os orifícios de ligação a utilizar.
- Cortar com serra a extremidade das saliências correspondentes.

A tubagem é escorada na obra.

Todas as ligações de tubagens devem evitar a propagação do ruído e ser flexíveis.

4.3.2 Ligação de evacuação

AVISO



Instalação incorreta da tubagem de evacuação.

Fugas e inundação do local de instalação!
 ⇒ A estação elevatória não deve servir de ponto de apoio às tubagens.
 ⇒ Não ligar outras tubagens de evacuação à tubagem de descarga.

Utilizar tubos de pressão (PN6 mínimo) para a linha de evacuação. A pressão atinge 2 bar na saída da estação.

Sanicubic 1 GR HP S: a saída de descarga incorpora uma válvula anti-retorno e está equipada com uma manga de Ø 50 mm.

Sanicubic 2 GR HP S: a saída de descarga de cada motor incorpora uma válvula anti-retorno. São unidos por uma manga em Y de Ø 50 mm.

Para evitar o risco de refluxo das águas do coletor de esgotos, instalar a tubagem de descarga em «circuito» de forma a que a sua base, no ponto máximo, fique situada acima do nível de refluxo.

IMPORTANTE

Instalar uma válvula de corte atrás da válvula de retenção.

4.3.3 Ligação da ventilação

De acordo com as recomendações da norma EN 12050-1 devem estar equipadas com uma ventilação com saída acima do teto. A estação elevatória deve imperativamente ser ventilada de forma que o reservatório fique sempre à pressão atmosférica. A ventilação deve ficar totalmente livre e o ar deve circular nos 2 sentidos (sem instalação de válvula de membrana).

AVISO



Ventilação insuficiente.

Risco de não funcionamento da estação elevatória!

- ⇒ A ventilação deve permanecer livre.
- ⇒ Não tapar a saída de ventilação.
- ⇒ Não instalar qualquer válvula de entrada de ar (válvula de membrana).
- ⇒ Não ligar a um extractor.

Ligar a conduta de ventilação DN 50 na vertical no orifício de ventilação usando a manga flexível. A ligação deve ser estanque aos odores.

O tubo de ventilação não deve ser ligado ao tubo de ventilação do lado da entrada de um separador de gordura.

4.4 LIGAÇÃO ELÉCTRICA



Efectuar a ligação eléctrica só depois de ter finalizado todas as outras ligações.

PERIGO



Trabalhos de ligação eléctrica realizados por pessoal não qualificado.

Perigo de morte por electrocussão !

- ⇒ A ligação eléctrica deve ser realizada por um electricista qualificado e autorizado.
- ⇒ A instalação eléctrica deve cumprir com as normas vigentes no país.

AVISO



Tensão de alimentação incorreta.

Danos da estação elevatória!

- ⇒ A tensão de alimentação não deve diferir em mais de 6 % da tensão nominal indicada na placa de características.

O Sanicubic GR HP S é alimentado através do bloco electrónico deportado. Ver 4.5.1 Instalação do bloco electrónico deportado.

4.5 INSTALAÇÃO DE BLOCOS ELECTRÓNICOS E DE ALARME COM CABO

4.5.1 Instalação do bloco electrónico deportado

- O bloco electrónico de controlo deve ser instalado no interior, num local ao abrigo da humidade, da geada e das inundações

- Instalar o bloco electrónico a pelo menos 1 m do solo.
- Fazer a ligação eléctrica:

A alimentação deve ser realizada em classe 1. O aparelho deve ser ligado a uma caixa de conexão ligada à terra. O circuito de alimentação eléctrica deve ser protegido por um disjuntor diferencial de alta sensibilidade de 30 mA e por um disjuntor de 16 A para Sanicubic 1 GR HP S, de 32 A para Sanicubic 2 GR HP S. Esta ligação deve servir exclusivamente para a alimentação do bloco electrónico deportado. Se o cabo deste aparelho estiver danificado, deve ser substituído pelo fabricante ou pelo seu serviço de pós-venda, para evitar acidentes.

- Ligar o conector da (cada) bomba sob a bloco electrónico de controlo.
- Ligar o conector da câmara de pressão.

- Ligar o tubo para a ventilação do bloco electrónico.

4.5.2 Instalação do alarme com cabo

- O alarme com cabo deve ser instalado no interior, num local ao abrigo da humidade e da geada.
- A sinalização de alarme está sempre visível para o utilizador.
- Ligar o macaco na parte inferior do alarme com cabo.

Nota: o alarme é alimentada através do bloco electrónico. Se a ficha estiver incorrectamente ligada, a caixa de alarme sinalizará uma falha na alimentação eléctrica (ver 8.2 Funcionamento).

5. COLOCAÇÃO EM SERVIÇO

Quando tiver efectuado as ligações hidráulicas e eléctricas, verifique a impermeabilização das ligações deixando correr água sucessivamente por cada entrada utilizada.

Verifique o bom funcionamento da bomba.

6. UTILIZAÇÃO

PERIGO	
	⇒ Em caso de falha de electricidade, pare o escoamento nos aparelhos ligados ao Sanicubic GR HP S.

ADVERTÊNCIA	
	Superfície quente do motor. Risco de ferimento! ⇒ Nunca tocar na superfície da carcaça do motor sem equipamento de protecção.

Limite de utilização

PERIGO	
	Ultrapassagem dos limites de pressões e temperaturas. Fuga de fluido bombeado a ferver ou tóxico! ⇒ Respeitar as características de serviço indicadas na documentação. ⇒ Evitar a operação da bomba com a válvula fechada. ⇒ Evitar absolutamente o funcionamento a seco sem fluido bombeado.

Durante o funcionamento, respeitar os seguintes parâmetros e valores:

PARÂMETRO	VALOR
Caudal	não exceder (todos os aparelhos combinados) 80% do caudal indicado na curva (ver instruções em anexo)
Temperatura máx. autorizada do fluido	90 °C durante 5 minutos max.
Temperatura ambiente máx.	50 °C
pH	4-10

7. FUNCIONAMENTO DO BLOCO ELECTRÓNICO DE CONTROLO

7.1 DESCRIÇÃO

Bloco electrónico de controlo e de vigilância da bomba incorporada numa unidade compacta em material sintético, para 1 ou 2 bombas, com possibilidade de funcionamento forçado.

- Tensão: 1- 220-240 V
- Frequência: 50-60 Hz
- IP X4
- Sensor de nível analógico: tensão de entrada 0-5 V
- Cabo de 4 m
- Dimensões : ver página 6

7.2 FUNCIONAMENTO

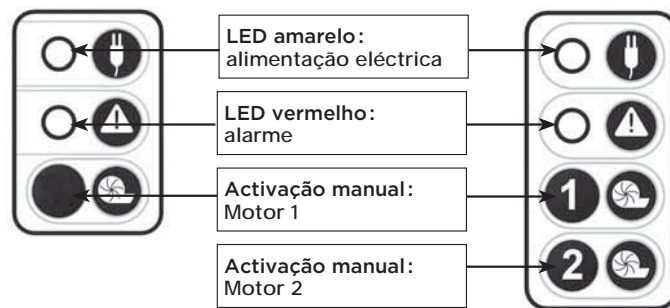

O LED amarelo é aceso quando o Sanicubic GR HP S é ligado.

Ao premir o botão , a bomba correspondente pode ser operada em funcionamento forçado (activação manual).

7.3 ALARMES GERAIS

Alarme de rede:

Em caso de falha elétrica (ou ao desligar o aparelho): o som é activado, Sanicubic 2 GR HP S: + o LED vermelho acende-se + o LED amarelo da alimentação fica intermitente.

Alarme de nível:

Se o nível de água no interior do aparelho estiver anormalmente elevado: o som é ativado + o LED vermelho acende-se + ambos os motores arrancam (Sanicubic 2 GR HP S). Se o LED ficar vermelho intermitente isso indica a detecção de um problema no nível de água normal (tubo longo).

Alarme de tempo:

Se um dos dois motores funcionar durante mais de 1 minuto: o som é ativado + o LED vermelho acende-se + o outro motor arranca (Sanicubic 2 GR HP S).

Reiniciar alarme geral

Quando o problema que aciona um dos alarmes desaparece, a sirene pára, mas o LED vermelho permanece ligado até ao ciclo normal seguinte.

Uma das duas teclas do teclado interrompe o som em todos os casos, mas só desligará o LED vermelho se o problema que desencadeou o alarme tiver sido resolvido. Os alarmes da caixa remota também se mantêm ativos até que o problema seja resolvido. Isto impede que o sistema permaneça num estado defeituoso por desconhecimento.

7.4 POSSIBILIDADE DE LIGAÇÃO A UM ALARME EXTERNO (SANICUBIC 2 GR HP S)

Possibilidade de externalizar o sinal de alarme.

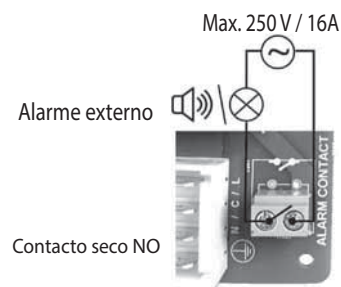

Contacto seco (sem tensão) NO (normalmente aberto) acionado por um relé 250 V/16 A max.

O conector do alarme pode ser ligado a um sistema de tensão.

Este contacto é fechado desde que a estação está em modo alarme (exceto em caso de alarme setor)

e mantém-se fechado enquanto a sirene de alarme toca. Ver diagrama de ligação na página 55.

8. FUNCIONAMENTO DO ALARME COM CABO

8.1 DESCRIÇÃO

O alarme com cabo reproduz o sinal de alarme do bloco electrónico de controlo.

O Alarme com cabo não necessita de uma fonte de alimentação independente. A alimentação é fornecida pelo o bloco electrónico. Em caso de falha eléctrica, a bateria do alarme remoto liga-se.

- Fonte de alimentação 12 V
- IP 2X
- cabo de 5 m
- Dimensões : ver página 6

8.2 FUNCIONAMENTO

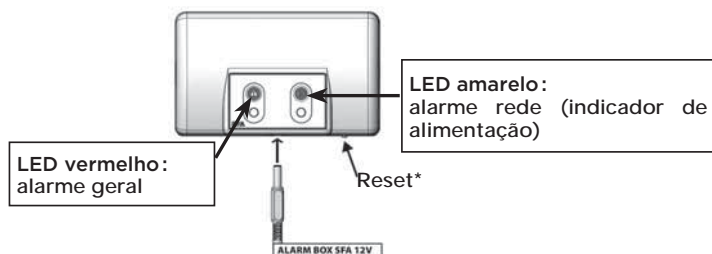

1/ O LED vermelho do alarme geral reproduz a operação do LED correspondente no bloco electrónico de controlo do aparelho. O som de alarme ouve-se enquanto a falha persistir. Para interromper o alarme, pressione o Reset* no botão por baixo do alarme.

2/ O LED amarelo de alimentação indica o estado de alimentação eléctrica do alarme remoto:

- luz fixa = o bloco electrónico está ligado à fonte de alimentação.
- intermitente – falha eléctrica no bloco electrónico.

3/ O alarme pode ser totalmente desligado ao carregar durante alguns segundos no Reset*.

9. INSPEÇÃO E MANUTENÇÃO



DESLIGAR A ALIMENTAÇÃO ELÉCTRICA ANTES DE QUALQUER INTERVENÇÃO!

9.1 INSPEÇÃO

O correto funcionamento da estação de elevação de águas residuais deve ser verificado pelo utilizador uma vez por mês observando, pelo menos, dois ciclos de arranque.

9.2 MANUTENÇÃO

A estação de elevação deve ter uma manutenção regular levada a cabo por ruma pessoa qualificada. Os intervalos devem ser:

- A cada 3 meses, nas estações de elevação instaladas em edifícios comerciais.
- A cada 6 meses, nas estações de elevação instaladas em edifícios coletivos.
- Uma vez por ano, nas estações de elevação instaladas em moradias unifamiliares.

Durante a manutenção deve proceder-se ao seguinte:

- Verificar a estanquicidade das ligações inspecionando os tubos de ligação da estação de elevação.
- Ativação das válvulas de guilhotina, verificar que funcionam sem problemas e a estanquicidade (lubrificar, se necessário).
- Limpar o sistema de bombagem e respetivas ligações, verificar o impulsor e o sistema de corte (nas bombas de maceração).
- Limpar o interior do tanque de coleta e os tubos de imersão. Retirar corpos estranhos.
- Verificar visualmente as funções da caixa de controlo eléctrico da estação de elevação.

Uma vez realizadas as verificações, reiniciar a estação de elevação em conformidade com as instruções do manual de modo a verificar que funciona corretamente.

Deve emitir-se um relatório a detalhar as verificações e quaisquer pontos a notar

Caso sejam encontrados problemas que não possam ser resolvidos, a pessoa qualificada responsável pelo trabalho de manutenção deve informar de imediato o utilizador da estação de elevação.

9.3 CONTRATO DE MANUTENÇÃO

Recomenda-se aos utilizadores que estabeleçam um contrato de manutenção para uma manutenção e verificação regulares.

10. GUIA DE RESOLUÇÃO DE PROBLEMAS



DESLIGAR A ALIMENTAÇÃO ELÉCTRICA ANTES DE QUALQUER INTERVENÇÃO!

10.1 ALARME ON BLOCO ELECTRÓNICO

FALHA DETECTADA	CAUSAS POSSÍVEIS	SOLUÇÕES
Sirene + LED vermelho do alarme geral intermitente	<ul style="list-style-type: none"> • Falha no sistema de detecção de água 	<ul style="list-style-type: none"> • Consultar um técnico de reparação certificado SFA
Sirene + LED vermelho de alarme geral fixo	<ul style="list-style-type: none"> • Tubo de ventilação entupido • O aparelho encontrou o seguinte problema: tubo entupido, bomba(s) bloqueada • O aparelho encontrou uma falha eléctrica 	<ul style="list-style-type: none"> • Verifique se o ar circula livremente em ambas as direcções no tubo de ventilação • Pressione o botão de arranque manual para reiniciar o aparelho (desligar alarme) • Consultar um técnico de reparação certificado SFA
Sanicubic2GRHPS	<ul style="list-style-type: none"> • Motores direito e esquerdo invertidos aquando da remontagem. 	<ul style="list-style-type: none"> • Verificar a codificação mecânica. Na remontagem, verificar se a saída da bomba está virada para a saída da estação.
Sanicubic2GRHPS Sirene + LED de alarme geral + LED amarelo da alimentação intermitente	<ul style="list-style-type: none"> • Corte de alimentação eléctrica 	<ul style="list-style-type: none"> • Para parar a sirene pressione o botão «Force Start» • Verificar a instalação eléctrica • Consultar um técnico de reparação certificado SFA
Sanicubic1GRHPS Sirene + LED desligado		

10.2 INCIDENTES, CAUSAS E SOLUÇÕES

Indicentes:

- A bomba não flui
- Caudal insuficiente
- Intensidade / potência absorvida excessiva
- Altura manométrica insuficiente
- Funcionamento irregular e ruidoso da bomba
- Defeitos frequentes assinalados pela estação elevatória
- Transbordamento da estação elevatória
- Arranque repentino

INCIDENTES								CAUSAS POSSÍVEIS	SOLUÇÕES
A	B	C	D	E	F	G	H		
	X					X		A bomba flui contra uma pressão excessiva.	As dimensões da estação elevatória são insuficientes para estas condições de serviço.
	X					X		A válvula de descarga não está totalmente aberta.	Abrir a válvula ao máximo.
X						X		A estação elevatória não está ventilada.	Verificar as condutas de ventilação da estação elevatória
	X		X	X	X			Tubagens de admissão ou roda obstruídas.	Eliminar os depósitos na bomba e/ou tubagens.
		X		X	X			Presença de depósitos/fibras na roda O rotor não roda livremente.	Verificar se a roda gira livremente e sem bloqueios. Se necessário, limpar a bomba.
X					X	X		O motor está desligado da tensão.	Verificar a instalação elétrica (e os fusíveis).
X								Acionamento da proteção térmica no seguimento de uma temperatura muito elevada	O motor reinicia automaticamente após o seu arrefecimento.
	X					X		Depósitos no reservatório coletor.	Limpar o reservatório coletor. No caso de depósitos de gordura, prever um separador de gorduras.
					X	X		A válvula de retenção não está estanque.	Limpar a válvula de retenção.
				X				Vibrações na instalação.	Verificar as ligações flexíveis das tubagens.
X				X	X	X		Sensor de nível com defeito, obstruído, desacoplado ou incorretamente inserido.	Verificar o sensor de nível. Limpá-lo ou substituí-lo, se necessário.
			X					Condensador com avaria	Substituir o condensador



A garantia so abrange a evacuação de papel higiénico, matéria fecal e águas residuais. Qualquer dano devido a corpos estranhos, como algodão, preservativos, pensos higiénicos, toalhetes, alimentos, cabelo, metais, madeira ou objetos metálicos, não será abrangido pela garantia. Os solventes, ácidos e outros químicos também podem causar danos à unidade e anularão a garantia.

11. DESMONTAGEM (SANICUBIC 2 GR HP S)

INSTRUÇÕES RESERVADAS EXCLUSIVAMENTE A PROFISSIONAIS ESPECIALIZADOS E QUALIFICADOS

Se um dos motores não funcionar correctamente, a utilização deste motor pode ser «desactivada» definindo o interruptor correspondente no painel (P1, P2: interruptores 1 e 2 para os motores 1 e 2): ver diagrama de ligação na página 55.

A unidade funciona com o outro motor.

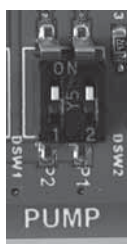

AVISO



⇒ Deixar o motor desactivado no lugar.

12. CONFORMIDADE COM AS NORMAS



Este aparelho responde à norma EN 12050-1 (Estações elevatórias para águas residuais com matérias fecais) e às directivas europeias Baixa Tensão, CEM e Máquinas.

13. GARANTIA

A Sanicubic GR HP S SFA tem uma garantia de 2 anos cobrindo as peças e a mão-de-obra se a instalação e a utilização estiverem conformes ao presente manual.

1. ПРАВИЛА ТЕХНИКИ БЕЗОПАСНОСТИ

1.1 ВИДЫ ПРЕДУПРЕЖДЕНИЙ

	Значение
ОПАСНОСТЬ	Указывает на потенциальную опасность, которая может привести к смерти или серьезным травмам.
ПРЕДУПРЕЖДЕНИЕ	Указывает на потенциальную опасность, которая может привести к серьезной или средней травме.
УВЕДОМЛЕНИЕ	Этот термин характеризует опасность для оборудования и ее правильного функционирования.
	Символ, предупреждающий об общей опасности. Опасность определяется указаниями, приведенными в таблице.
	Этот символ указывает на наличие факторов опасности, связанных с напряжением и сопровождаются сведениями о защите от напряжения.

1.2 ОБЩИЕ ЗАМЕЧАНИЯ

В этом руководстве по эксплуатации и установке оборудования содержатся важные указания по монтажу, эксплуатации и техническому обслуживанию насосной станции Sanicubic GR HP S. Выполнение этих указаний гарантирует безопасность эксплуатации оборудования и позволяет предотвращать травмы и случаи материального ущерба. Соблюдайте правила техники безопасности, которые приводятся в каждом разделе руководства.

Прежде чем осуществлять монтаж и ввод насосной станции в эксплуатацию, соответствующий квалифицированный специалист или оператор должен прочитать и принять к сведению все эти указания и правила.

1.3 НАЗНАЧЕНИЕ ОБОРУДОВАНИЯ

- Насосную станцию можно использовать только в тех областях применения, которые описываются в этом руководстве.
- Насосную станцию можно использовать только в том случае, если она находится в идеальном техническом состоянии.
- Насосную станцию можно использовать для перекачки только тех жидкостей, которые описываются в этом руководстве.

- Не следует использовать насосную станцию при отсутствии перекачиваемой жидкости.
- Ни в коем случае не превышайте предельные параметры эксплуатации, указанные в этом руководстве.
- Безопасная эксплуатация подъемной станции обеспечивается только в том случае, если она используется по назначению (в соответствии с данной инструкцией).

1.4 КВАЛИФИКАЦИЯ И ОБУЧЕНИЕ ОПЕРАТОРОВ

Ввод устройства в эксплуатацию и его техническое обслуживание должен выполнять квалифицированный специалист. См. стандарт установки оборудования EN 12056-4.

1.5 ПРАВИЛА ТЕХНИКИ БЕЗОПАСНОСТИ ПРИ ПРОВЕДЕНИИ ТЕХНИЧЕСКОГО ОБСЛУЖИВАНИЯ, ОСМОТРА И УСТАНОВКИ ОБОРУДОВАНИЯ

- Не вносите изменения в конструкцию насосной станции, поскольку это приведет к аннулированию гарантии.
 - В насосной станции можно использовать только те детали, которые изготовлены или разрешены к применению производителем станции. Если вы будете использовать иные детали, производитель не будет нести ответственность за вызванный этим ущерб.
 - Оператор должен обеспечить, чтобы все работы по обслуживанию, проверке и установке выполнялись квалифицированным, уполномоченным и допущенным к работе персоналом, изучившим данное руководство по эксплуатации и установке.
 - Прежде чем выполнять какие-либо работы с насосной станцией, выключите станцию и отсоедините кабель питания.
 - Чтобы выключить станцию, выполните процедуру выключения, описанную в этом руководстве.
 - Подъемные станции, сбрасывающие вредные для здоровья жидкости, должны быть очищены. Перед вводом в эксплуатацию необходимо соблюдать указания по вводу в эксплуатацию (см. 5. Ввод в эксплуатацию)
 - Не подпускайте посторонних лиц (например, детей) к подъемной станции.
 - Соблюдайте все правила техники безопасности и указания данного руководства по эксплуатации и установке.
- Храните руководство рядом с насосной станцией, чтобы им могли пользоваться соответствующие специалисты и операторы. Данное руководство по эксплуатации должно храниться у оператора.

1.6 ОПАСНОСТИ И ПОСЛЕДСТВИЯ НЕСОБЛЮДЕНИЯ ТРЕБОВАНИЙ РУКОВОДСТВА

Несоблюдение требований руководства по эксплуатации и установке оборудования приведет к утрате гарантийных прав и прав на возмещение убытков.

2. ТРАНСПОРТИРОВКА / ВРЕМЕННОЕ ХРАНЕНИЕ / УТИЛИЗАЦИЯ ОБОРУДОВАНИЯ

2.1 ОСМОТР ПРИ ПОЛУЧЕНИИ ОБОРУДОВАНИЯ

- При получении оборудования проверьте состояние упаковки насосной станции.
- Если вы обнаружите какие-либо повреждения, сделайте их точное описание и незамедлительно сообщите о них дилеру в письменной форме.

2.2 ТРАНСПОРТИРОВКА

ОПАСНОСТЬ	
	<p>Существует опасность падения насосной станции.</p> <p>При этом возможны травмы!</p> <p>⇒ Учитывайте вес станции, указанный в этом руководстве.</p> <p>⇒ Ни в коем случае не держите насосную станцию на весу за кабель питания.</p> <p>⇒ Используйте подходящее средство транспортировки.</p>

- Всегда транспортируйте подъемную станцию в горизонтальном положении.
- Выберите подходящее средство транспортировки по таблице весов.

	ВЕС БРУТТО
Sanicubic 1 GR HP S	20 кг
Sanicubic 2 GR HP S	33 кг

- Насосную станцию следует подвергнуть осмотру на предмет повреждений, полученных в ходе транспортировки.

2.3 ВРЕМЕННОЕ ХРАНЕНИЕ

- Хранить в прохладном, темном, сухом и незамерзающем месте.
- Станция должна находиться в горизонтальном положении.
- Если вы планируете ввести насосную станцию в эксплуатацию после длительного хранения, соблюдайте следующие меры предосторожности для обеспечения правильной установки оборудования:

УВЕДОМЛЕНИЕ	
	<p>Существует опасность намочить, загрязнить или повредить отверстия и соединительные детали.</p> <p>При этом в насосной станции могут возникнуть течи и оборудование может быть повреждено!</p> <p>⇒ Очистите засоренные отверстия в насосной станции в ходе установки.</p>

2.4 УТИЛИЗАЦИЯ

-  Устройство не следует утилизировать как бытовые отходы; вместо этого его необходимо сдать в пункт переработки электрооборудования. Материалы и компоненты устройства пригодны для повторного использования. Уничтожение электрических и электронных отходов, переработка и восстановление любых бывших в эксплуатации приспособлений способствуют сохранению окружающей среды.

3. ОПИСАНИЕ

3.1 ПРИМЕНЕНИЕ

Sanicubic GR HP S представляет собой насосную станцию, предназначенную для отвода бытовых сточных вод от унитазов (черная вода), кухонных

раковин, посудомоечных машин, стиральных машин, душевых кабин или ванн бытового или коммерческого назначения (рестораны, парикмахерские, столовые...). Sanicubic GR HP S может откачивать горячую воду.

Надежность и высокое качество работы гарантировано при условии строгого соблюдения инструкции по его установке и эксплуатации.

Ограничения по применению:

Жидкости, которые не разрешается перекачивать посредством насосной станции:

- твердые материалы, волокна, деготь, песок, цемент, золу, бумагу грубых сортов, полотенца, салфетки, картон, щебень, мусор, отходы от убоя скота, масла, горюче-смазочные материалы и т. д.,
- сточные воды, содержащие вещества, разрушающие или повреждающие материалы насоса,
- сточные воды, содержащие вредные вещества (например, необработанные жиросодержащие отходы ресторанов). Для перекачки этих жидкостей и веществ необходимо установить соответствующий жируловитель,
- дождевую воду.

Не сливайте в подключенные к Sanicubic GR HP S аппараты такие продукты, как растворители, краску, щелочь, кислоты или другие концентрированные химические продукты. В исключительных случаях может быть допущен слив разбавленных химических продуктов с последующим промыванием чистой водой.

3.2 РЕЖИМ ЭКСПЛУАТАЦИИ

Sanicubic 1 GR HP S содержит насос.

Sanicubic 2 GR HP S содержит 2 независимых насоса. Насосы работают по очереди. В случае перегрузки при работе одновременно запускаются оба двигателя (или при сбое работы одного насоса другой его сменяет).

Бак оборудован двумя погружными трубами. Одна из них контролирует включение двигателя, а другая управляет системой аварийной сигнализации.

3.3 ТЕХНИЧЕСКИЕ ХАРАКТЕРИСТИКИ

SANICUBIC	1 GR HP S	2 GR HP S
Тип	R150	
Максимальный напор	18 м	
Максимальная производительность	19 м ³ /ч	
Напряжение	220-240 В	
Частота	50-60 Гц	
Мощность P1	2 500 Вт	5 000 Вт
Максимальный потребляемый ток	10 А	20 А
Класс электрической безопасности	I	
Режим работы	S3 25%	S3 40%
Максимальная температура перекачиваемой жидкости	90°C (не более 5 мин/ч)	
Полезный объем	12 л	15 л
Входной диаметр	2 x Внешний Ø 100 мм	2 x Внешний Ø 100 мм 1 x Внешний Ø 50/100 мм
Напорный диаметр	1 x Внешний Ø 50 мм	
Вентиляционный диаметр	1 x Внешний Ø 50 мм	
Тип измельчения/откачивания	Нож Pro X K2	

Материалы	
Корпус насоса	PA 12 GF
Корпус двигателя	Алюминий
Вал двигателя	Нержавеющая сталь
Бак	PE HD
Рабочее колесо	PPO GF

3.4 ПЕРЕЧЕНЬ ПОСТАВЛЯЕМОГО ОБОРУДОВАНИЯ

см. прилагаемые инструкции

3.5 ГРАФИК ПРОИЗВОДИТЕЛЬНОСТИ

см. прилагаемые инструкции

3.6 РАЗМЕРЫ

см. стр. 6.

4. УСТАНОВКА

Установка аппарата должна соответствовать местным нормам и стандарту EN 12056-4. Подключение и уход за аппаратом должен проводиться квалифицированным специалистом.

См. прилагаемые инструкции по установке.

4.1 УСТАНОВКА НАСОСНОЙ СТАНЦИИ

При подготовке к работе необходимо принять в расчет размеры оборудования, указанные в документации к станции и в стандарте EN 12056-4. Размеры помещения, в котором будет установлена станция Sanicubic GR HP S, должны позволять создание свободного пространства глубиной 600 мм вокруг станции и над ней для облегчения технического обслуживания.

Это место должно быть освещено и проветриваться, и гарантированно от затопления и защищено от замерзания.

На подводных и напорном трубопроводах должен быть установлен запорный вентиль (не входит в комплект поставки).

Напорный трубопровод должен проходить таким образом, чтобы избежать любого оттока из канализации. Во избежание обратного оттока из канализации необходимо смонтировать петлю на напорном трубопроводе выше уровня входа в канализацию.

Примечание : Если не указано иное на месте, уровень обратного потока соответствует уровню дорожной сети (дороги, тротуары и т.д.).

Источник сигнала тревоги всегда должен быть виден оператору (при необходимости следует использовать внешний контактный выключатель тревожной сигнализации).

4.2 МОНТАЖ НАСОСНОЙ СТАНЦИИ

• Установите насосную станцию на свободный участок пола и выровняйте ее с помощью пузырькового уровня.

• Во избежание перемещения насосной станции прикрепите ее к полу с помощью входящего в комплект поставки набора деталей для монтажа.

4.3 ПОДСОЕДИНЕНИЕ ТРУБ

ОПАСНОСТЬ



⇒ Насосную станцию нельзя использовать в качестве точки опоры трубопровода.

⇒ Установите трубы на опоры выше по потоку от насосной станции. Соедините трубы с оборудованием, ничем их не сдавливая.

⇒ Обеспечьте компенсацию теплового расширения труб подходящими для этого средствами.

4.3.1 Впускные трубы

ВАЖНО

Впускные трубы рекомендуется оснастить обратными клапанами и запорными кранами. Установить их необходимо так, чтобы они не мешали разборке оборудования.

• Найдите подходящие отверстия для используемых вами труб.

• Отпилите верхушку соответствующей бобышки.

Трубы следует установить на опоры.

Необходимо использовать гибкие трубные соединения, предотвращающие распространение шума.

4.3.2 Напорный трубопровод

УВЕДОМЛЕНИЕ



Неправильно установленная отводящая труба представляет опасность.

В результате неправильной установки труба может дать течь и затопить помещение, в котором установлена насосная станция.

⇒ Насосную станцию нельзя использовать в качестве точки опоры трубопровода.

⇒ Не следует подсоединять к напорной трубе другие отводные трубы.

• Для напорного трубопровода используйте напорные шланги (минимум PN6). На выходе станции давление достигает 2 бар.

Sanicubic 1 GR HP S: выпускной патрубок оснащен обратным клапаном и снабжен гильзой Ø 50 мм.

Sanicubic 2 GR HP S: выпускной патрубок каждого двигателя оснащен обратным клапаном. Они соединяются Y-образным рукавом Ø 50 мм.

• Во избежание обратного вытекания воды из канализации откачивающий трубопровод необходимо установить в виде петли, основание которой в верхней точке будет расположено выше уровня обратного потока.

ВАЖНО

Запорный кран следует установить за обратным клапаном.

4.3.3 Вентиляционная труба

Согласно рекомендациям, приведенным в стандарте EN 12050-1, вентиляционную трубу насосной станции следует вывести на крышу. Насосную станцию всегда нужно вентилировать, чтобы в резервуаре сохранялось атмосферное давление. Вентиляция должна быть совершенно свободной. Воздух должен течь в обоих направлениях (по этой причине систему нельзя оснащать мембранным клапаном).

УВЕДОМЛЕНИЕ



Недостаток вентиляции представляет опасность.

При недостатке вентиляции станция может перестать работать!

⇒ Не подключать к системе искусственной вентиляции с механическим управлением.

⇒ Вентиляция должна быть свободной.

⇒ Не закрывайте выходное вентиляционное отверстие.

⇒ Не оснащайте систему воздушным клапаном (мембранным клапаном).

Подсоедините вертикально расположенную вентиляционную трубу Ø 50мм к вентиляционному отверстию с помощью гибких муфт. Муфты должны быть запахонепроницаемыми.

Вентиляционную трубу насосной станции не следует подсоединять к вентиляционной трубе, расположенной на стороне входа в жируловитель.

4.4 ПОДКЛЮЧЕНИЕ К ИСТОЧНИКУ ПИТАНИЯ

ОПАСНОСТЬ	
	⇒ Не производите электрическое подключение до тех пор, пока не будут выполнены окончательные подключения.

ОПАСНОСТЬ	
	<p>Подключение оборудования к источнику питания людьми, которые не являются квалифицированными специалистами, представляет опасность.</p> <p>Оператор может погибнуть в результате поражения электрическим током!</p> <p>⇒ Подключать оборудование к источнику питания должен квалифицированный электрик, имеющий разрешение на электромонтажные работы.</p> <p>⇒ Электрооборудование должно соответствовать действующим в стране стандартам.</p>

УВЕДОМЛЕНИЕ	
	<p>Применение источника питания с недопустимым напряжением представляет опасность.</p> <p>При использовании такого источника питания насосная станция может быть повреждена!</p> <p>⇒ Значение напряжения источника питания не должно отличаться от номинального значения напряжения, указанного на паспортной табличке, более чем на 6%.</p>

Питание Sanicubic GR HP S осуществляется через блок дистанционного управления: см. 4.5.1 Установка блока дистанционного управления.

4.5 УСТАНОВКА БЛОКОВ УПРАВЛЕНИЯ И СИГНАЛИЗАЦИИ

4.5.1 Установка блока дистанционного управления

- Блок управления должен устанавливаться в помещении, в защищенном от мороза, сырости и затопления месте.
 - Устанавливайте блок управления на высоте не менее 1 м от пола.
 - Подключите блок управления к электрической сети: Сеть питания данного прибора должна быть подключена к соответствующей системе заземления (класс I) и защищена высокочувствительным устройством защитного отключения (30 мА), и автоматическим выключателем на 16 А (Sanicubic 1 GR HP S) или 32 А (Sanicubic 2 GR HP S).
- Подключение должно быть использовано только для питания аппарата. Если шнур питания поврежден, для его замены следует обратиться на завод-изготовитель, в сервисную службу или к лицу аналогичной квалификации во избежание несчастного случая.
- Подключите к нижней части блока управления следующее:
 - разъем для подключения насоса (или каждого насоса).
 - разъем пневматической камеры.
 - вентиляционную трубку корпуса.

4.5.2 Установка блока проводной сигнализации

- Блок сигнализации должен устанавливаться внутри помещения, в сухом, защищенном от мороза месте.

- Источник сигнала тревоги всегда должен быть виден оператору.
- Подключите кабель, вставив разъем в нижнюю часть блока сигнализации.

Примечание: Если разъем подключен неправильно, внешний блок сигнализации подаст сигнал об отключении питания (см. 8.2 Эксплуатация).

5. ВВОД В ЭКСПЛУАТАЦИЮ

По окончании водопроводных и электромонтажных работ проверьте соединения на водонепроницаемость, пропуская водный поток через каждое используемое входное отверстие.

Убедитесь в устойчивой работе насоса.

6. ЭКСПЛУАТАЦИЯ

УВЕДОМЛЕНИЕ	
	⇒ В случае отключения электроэнергии прекратите подачу воды к приборам, подключенным к Sanicubic GR HP S.

ПРЕДУПРЕЖДЕНИЕ	
	<p>Горячая поверхность двигателя.</p> <p>Опасность травмирования!</p> <p>⇒ Никогда не прикасайтесь к поверхности корпуса двигателя без защитных средств.</p>

Эксплуатационные ограничения

ОПАСНОСТЬ	
	<p>Выход за предельные значения давления и температуры представляют опасность.</p> <p>При этом возможна утечка горячей или ядовитой жидкости!</p> <p>⇒ Соблюдайте условия эксплуатации, приведенные в этом руководстве.</p> <p>⇒ Не используйте насос, если закрыт запорный кран.</p> <p>⇒ Избегайте эксплуатации насоса без перекачиваемой жидкости.</p>

При использовании насосной станции не следует превышать указанные ниже значения следующих параметров:

ПАРАМЕТР	ЗНАЧЕНИЕ
Скорость потока	Не превышайте (для всех приборов) 80% от расхода, указанного на кривой (см. прилагаемые инструкции).
Максимально допустимая температура перекачиваемой жидкости	90°C в течение 5 минут
Максимальная температура воздуха в помещении	50°C
pH	4-10

7. ПУЛЬТ УПРАВЛЕНИЯ

7.1 ОПИСАНИЕ

Устройство управления насосом и мониторинга его работы в компактном пластмассовом корпусе. Пульт предназначен для работы с 1 или 2 насосами. Пульт позволяет задействовать режим принудительной работы

- питание от тока 220-240 В переменного тока, 50-60 Гц
- IPX4
- Аналоговый датчик уровня жидкости: Входное напряжение: 0-5 В

- провод сигнализационной системы длиной 4 м
- Размеры: См. стр. 6

7.2 РАБОТА ПУЛЬТА ДИСТАНЦИОННОГО УПРАВЛЕНИЯ

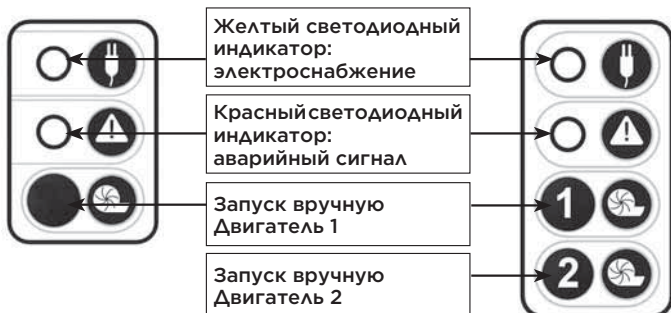

При включении Sanicubic GR HP S горит желтый светодиод.

Нажмите кнопку , чтобы заставить работать соответствующий насос.

7.3 ОБЩИЕ АВАРИЙНЫЕ СИГНАЛЫ

Аварийный сигнал электрической сети

В случае перебоя в подаче электроэнергии (или при отключении устройства от сети): запускается сирена, Sanicubic 2 GR HP S: загорается красный аварийный светодиодный индикатор и мигает желтый светодиодный индикатор сети.

Аварийный сигнал уровня воды

Если уровень воды внутри устройства ненормально высокий: запускается сирена, загорается красный аварийный светодиодный индикатор и оба двигателя включаются (Sanicubic 2 GR HP S). Если этот светодиодный индикатор мигает красным, возникла проблема обнаружения нормального уровня воды (длинная погружная труба).

Аварийный сигнал времени

Если один из двигателей (двигатель) работает более чем одну минуту: запускается сирена, загорается красный аварийный светодиодный индикатор и включается другой мотор (Sanicubic 2 GR HP S).

Общий сброс аварийных сигналов

Если проблема, которая привела к срабатыванию системы сигнализации, устранена, сирена прекращает работать, но красный светодиодный индикатор продолжает гореть до следующего нормального рабочего цикла.

Одна из клавиш "Запуск вручную" на панели в любом случае остановит сирену, но она выключит красный светодиодный индикатор только тогда, когда проблема, запустившая аварийный сигнал, будет решена. Аварийные сигналы дистанционного пульта также остаются включенными, пока проблема не будет решена. Это предотвращает содержание системы в неисправном состоянии.

7.4 ПОДКЛЮЧЕНИЕ ВНЕШНЕГО УСТРОЙСТВА СИГНАЛИЗАЦИИ (SANICUBIC 2 GR HP S)

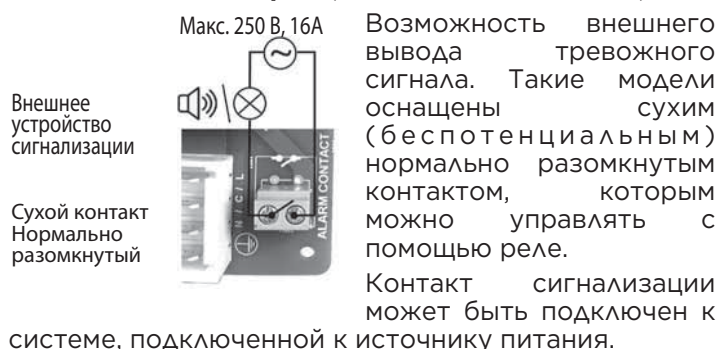

Как только станция перейдет в режим подачи сигнала (за исключением случаев срабатывания локальных сигналов тревоги), контакт замкнется; размыкание произойдет по окончании подачи сигнала тревоги. См. электрические схемы на стр. 55.

8. ПРОВОДНОЙ БЛОК СИГНАЛИЗАЦИИ

8.1 ОПИСАНИЕ

Проводная система сигнализации воспроизводит звуковой сигнал с выносного блока управления.

Для блока аварийной сигнализации не требуется отдельный источник питания. Питание подается от блока управления. В случае перебоя в подаче электроэнергии аккумулятор блока аварийной сигнализации принимает эту задачу на себя..

- питание: 12 В
- IP 2X
- провод сигнализационной системы длиной 5 м
- Размеры: См. стр. 6

8.2 ЭКСПЛУАТАЦИЯ

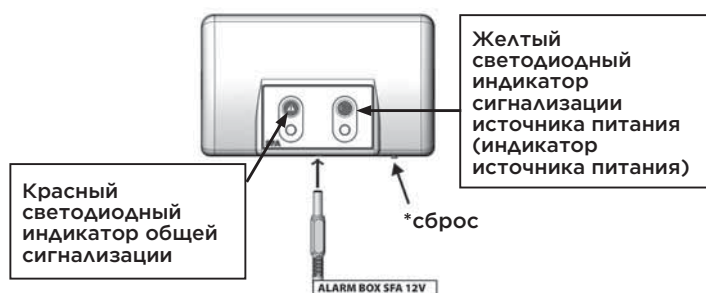

1. Красный светодиодный индикатор общих аварийных сигналов повторяет работу соответствующего светодиодного индикатора на панели управления. Звуковой сигнал подается блоком аварийной сигнализации, пока неисправность не будет устранена. Для отключения аварийного сигнала нажмите кнопку сброса*.

2. Желтый светодиодный индикатор сети указывает на состояние электропитания блока аварийной сигнализации:

- постоянно светящийся индикатор означает, что бокс в данный момент подключен к сети;
- мигающий индикатор означает, что происходит перебой в подаче питания.

3. Сигнализацию можно полностью отключить продолжительным нажатием на кнопку сброс*.

9. ОСМОТР И ТЕХНИЧЕСКОЕ ОБСЛУЖИВАНИЕ



ВО ВСЕХ СЛУЧАЯХ ПЕРЕД РЕМОНТОМ ИЛИ ОБСЛУЖИВАНИЕМ ВЫКЛЮЧИТЕ АППАРАТ ИЗ ЭЛЕКТРОСЕТИ!

ОПАСНОСТЬ



Выполнение работ с насосной станцией людьми, которые не являются квалифицированными специалистами, представляет опасность.

Возможны травмы!

⇒ Ремонт и техническое обслуживание оборудования должны выполнять люди, прошедшие специальное обучение.

⇒ Соблюдайте правила техники безопасности и выполняйте инструкции общего характера.

9.1 ОСМОТР

Оператор должен ежемесячно проверять, правильно ли работает насосная станция. Для этого нужно пронаблюдать как минимум два цикла работы станции.

9.2 ТЕХНИЧЕСКОЕ ОБСЛУЖИВАНИЕ

В соответствии со стандартом EN12056-4 техническое обслуживание насосной станции должны выполнять квалифицированные специалисты. Соблюдайте периодичность технического обслуживания:

- Насосные станции, предназначенные для использования в промышленности, необходимо подвергать техническому обслуживанию не реже, чем через каждые 3 месяца.
- Насосные станции, предназначенные для использования в небольших поселках, необходимо подвергать техническому обслуживанию не реже, чем через каждые 6 месяцев.
- Бытовые насосные станции необходимо подвергать техническому обслуживанию не реже 1 раза в год.

Техническое обслуживание предусматривает следующие операции:

- Проверку фитингов подводящего и отводящего трубопроводов насосной станции на предмет герметичности;
- Активацию запорных клапанов, проверку их работоспособности и герметичности (и, при необходимости, смазку);
- Открытие и прочистку блока обратного клапана и проверку его надлежащей работы;
- Прочистку насосной системы и ее соединительных элементов, проверку рабочего колеса и режущего механизма (для насосов с измельчителем)
- Проверку внутреннего состояния сборного резервуара;
- Осмотр функций электрического щита управления насосной станции.

По проведении всех проверок следует возобновить эксплуатацию насосной станции с тем, чтобы убедиться в ее правильной работе.

Необходимо составить отчет с подробным описанием всех проверок и любых важных моментов.

В случае обнаружения нарушений работы насосной станции, которые невозможно устранить, ответственный за проведение технического обслуживания квалифицированный рабочий обязуется немедленно уведомить об этом пользователя станции.

9.3 ДОГОВОР О ТЕХНИЧЕСКОМ ОБСЛУЖИВАНИИ

Как и любое другое высокопроизводительное техническое оборудование, насосные станции Sanicubic GR HP S необходимо подвергать техническому обслуживанию с целью обеспечения их устойчивой работоспособности. Рекомендуем вам заключить договор о техническом обслуживании с подходящей компанией, чтобы поручить ей регулярные осмотры и техническое обслуживание оборудования. Если вам нужна дополнительная информация, обратитесь в нашу компанию.

10. РУКОВОДСТВО ПО ОБНАРУЖЕНИЮ НЕИСПРАВНОСТЕЙ



ВО ВСЕХ СЛУЧАЯХ ПЕРЕД РЕМОНТОМ ИЛИ ОБСЛУЖИВАНИЕМ ВЫКЛЮЧИТЕ АППАРАТ ИЗ ЭЛЕКТРОСЕТИ!

10.1 АВАРИЙНЫЙ СИГНАЛ БЛОКА УПРАВЛЕНИЯ SANICUBIC GR HP S

НЕИСПРАВНОСТЬ	ВОЗМОЖНЫЕ ПРИЧИНЫ	СПОСОБЫ УСТРАНЕНИЯ
Сирена и мигающий красный светодиодный индикатор общих аварийных сигналов	• Ошибка в системе определения уровня воды	• Обратитесь в центр обслуживания клиентов SFA
Сирена и постоянно светящийся красный светодиодный индикатор общих аварийных сигналов	<ul style="list-style-type: none"> • Закупорена вытяжная труба • Устройство обнаружило следующие проблемы: закупорена труба, закупорены насосы • Устройство обнаружило перебой в подаче электроэнергии 	<ul style="list-style-type: none"> • Убедитесь в беспрепятственном потоке воздуха в обоих направлениях вытяжной трубы • Нажмите кнопку ручного запуска устройства (аварийный сигнал отключится) • Обратитесь в центр обслуживания клиентов SFA
Sanicubic2GRHPS Сирена, светодиодный индикатор общих аварийных сигналов и мигающий желтый светодиодный индикатор сети	• Sanicubic2GRHPS При сборке правый и левый двигатели меняются местами	• Проверьте кодировку. При сборке убедитесь, что выход насоса обращен к выходу станции.
Sanicubic1GRHPS Сирена, светодиоды не горят	• Прерывание электропитания	<ul style="list-style-type: none"> • Для отключения сирены нажмите кнопку принудительного запуска • Проверьте электрическую установку • Обратитесь в центр обслуживания клиентов SFA

10.2 НЕПОЛАДКИ, ПРИЧИНЫ И СПОСОБЫ УСТРАНЕНИЯ

Возникшие проблемы:

- Через насос не проходит жидкость
- Поток жидкости не достаточно сильный
- Оборудование потребляет чрезмерное количество тока или мощности
- Манометрический напор недостаточен
- Насос работает неровно и с шумом
- Насосная станция сообщает о частых сбоях
- Насосная станция переполняется
- Оборудование запускается несвоевременно

НЕИСПРАВНОСТЬ	ВОЗМОЖНЫЕ ПРИЧИНЫ	СПОСОБЫ УСТРАНЕНИЯ								
			A	B	C	D	E	F	G	H
	Насос перекачивает жидкость в условиях избыточного давления.	Насосная станция не достаточно велика для текущих условий работы.		X					X	
	Запорный клапан открыт не полностью.	Откройте клапан до упора.	X					X		

НЕИСПРАВНОСТЬ								ВОЗМОЖНЫЕ ПРИЧИНЫ	СПОСОБЫ УСТРАНЕНИЯ
A	B	C	D	E	F	G	H		
X							X	Насосная станция не вентилируется.	Проверьте вентиляционные трубы насосной станции.
	X		X	X	X			Во впускных трубах или турбине имеется засор.	Удалите отложения из насоса и (или) труб.
		X		X	X			В турбине присутствуют отложения или волокна. Ротор плохо вращается.	Проверьте, свободно ли вращается турбина. При необходимости очистите насос.
X						X	X	Двигатель выключен.	Проверьте электрооборудование, (включая предохранители).
X								Под воздействием чрезмерно высокой температуры сработало устройство защиты от тепловой перегрузки.	После остывания двигатель автоматически запустится заново.
	X						X	В резервуаре-отстойнике присутствуют отложения.	Очистите резервуар-отстойник. Если в нем скопился жир, установите жируловитель.
						X	X	Обратный клапан протекает.	Очистите обратный клапан.
			X					Оборудование вибрирует.	Проверьте гибкие трубные соединения.
X				X	X	X		Датчик уровня жидкости неисправен, засорен, снят или неправильно вставлен.	Проверьте датчик уровня жидкости. При необходимости очистите или замените его.
			X					Неисправен конденсатор	Замените конденсатор

13. ГАРАНТИЯ

Данное устройство имеет гарантию на срок 2 года со дня покупки. Гарантия действительна при условии установки и надлежащей эксплуатации в соответствии с требованиями настоящего руководства.



Гарантия не включает повреждения, причиненные электроприбору вследствие попадания в измельчительную систему посторонних предметов, таких как: хлопчатобумажная ткань, тампоны, гигиенические салфетки, прокладки, продукты питания, презервативы, волосы, металлические, деревянные или пластмассовые предметы, а также в результате перекачки таких жидкостей, как масла и растворители.

11. ДЕМОНТАЖ (SANICUBIC 2 GR HP S)

ИНСТРУКЦИИ ИСКЛЮЧИТЕЛЬНО ДЛЯ КВАЛИФИЦИРОВАННЫХ СПЕЦИАЛИСТОВ

Если один из двигателей не выполняет свою работу надлежащим образом, можно его отключить, настроив соответствующий переключатель на панели (P1, P2: переключатели 1 и 2 для двигателей 1 и 2): См. электрические схемы на стр. 55.



Устройство работает на втором двигателе.

УВЕДОМЛЕНИЕ



⇒ Оставьте отключенный двигатель на месте.

12. НОРМА

Устройство соответствует стандарту EN 12050-1 (Насосная станция для жидкостей с содержанием фекалий) и европейским директивам по низковольтному оборудованию, электромагнитной совместимости и машинному оборудованию.

Sanicubic 1 GR HP S

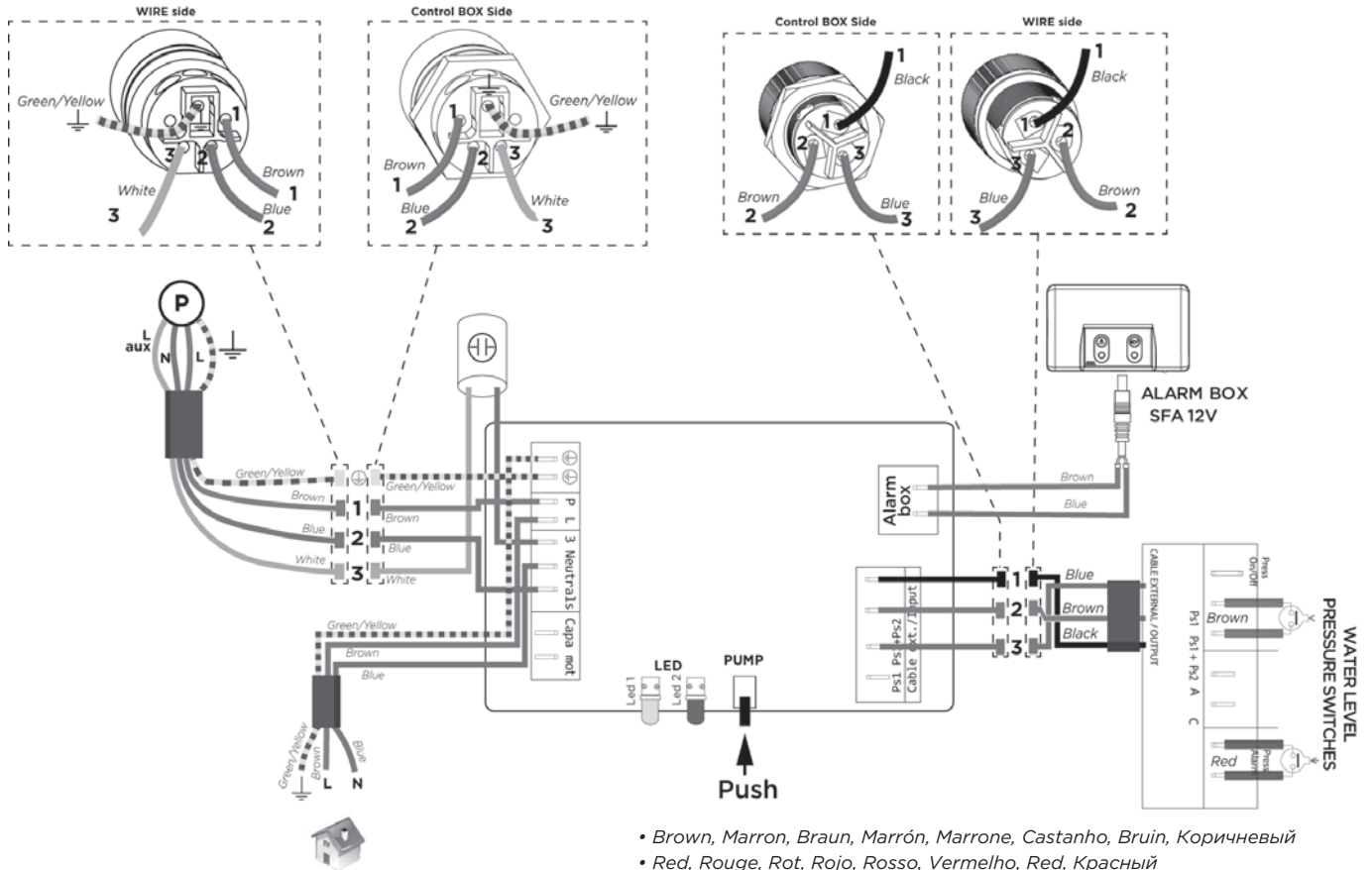

- Brown, Marron, Braun, Marrón, Marrone, Castanho, Bruin, Коричневый
- Red, Rouge, Rot, Rojo, Rosso, Vermelho, Red, Красный
- Green/Yellow, Vert/Jaune, Grün/Gelb, Verde/Amarillo, Verde/Giallo, Verde/Amarelo, Groen/Geel, Зеленый/Желтый
- Blue, Bleu, Blau, Azul, Blu, Azul, Blauw, Голубой
- White, Blanc, Weiß, Blanco, Bianco, Branco, Wit, Белый
- Black, Noir, Schwarz, Negro, Nero, Preto, Zwart, Черный

Sanicubic 2 GR HP S

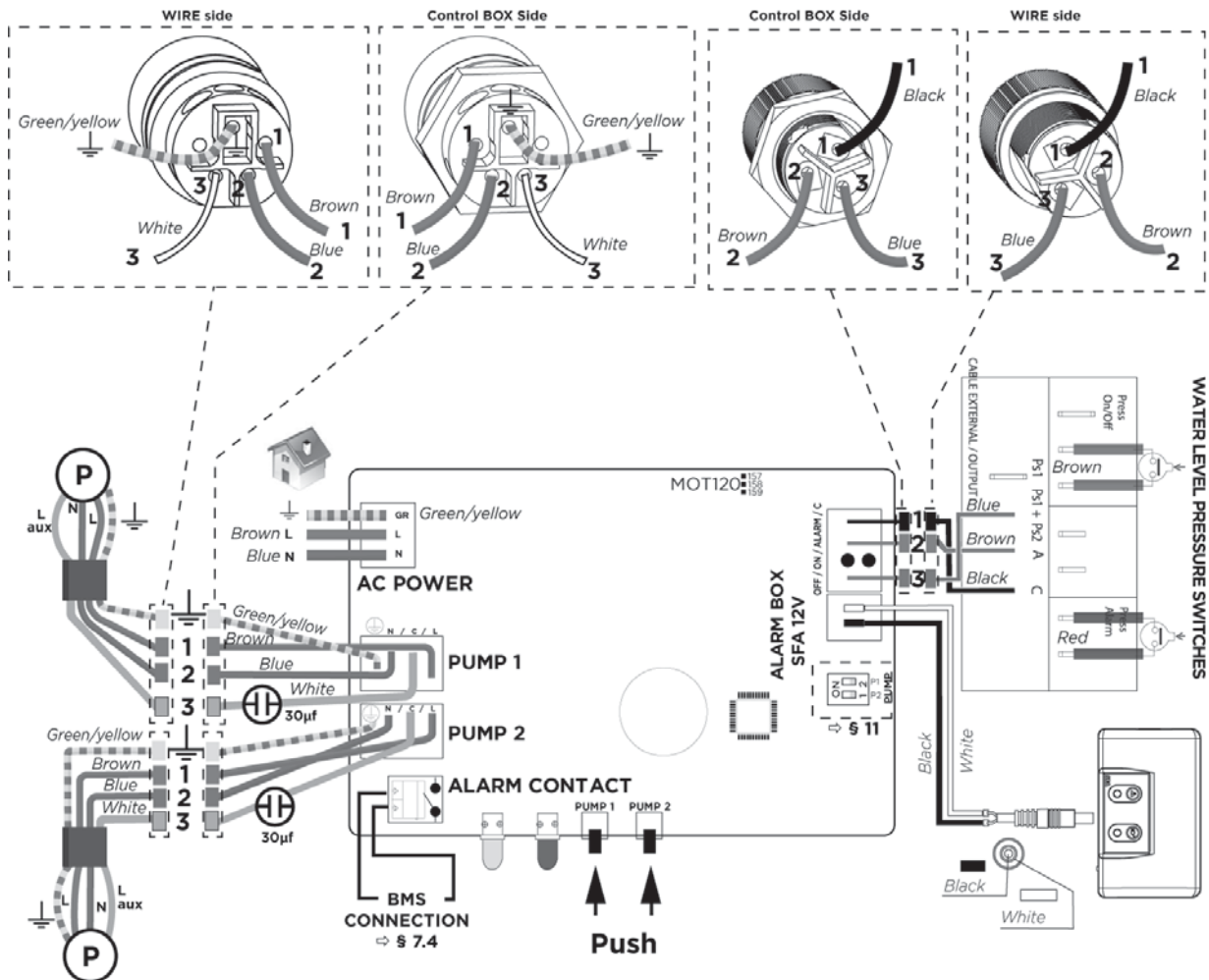

France

Tél : 01 44 82 25 55
Fax : 03 44 94 46 19

United Kingdom

Tel: 08457 650011
(Call from a land line)
Fax: 020 8842 1671

Ireland

Tel: 1850 23 24 25
(Low Call)
Fax: +353 46 97 33093

Deutschland

Tel: 0800 82 27 82 0
Fax: (06074)30928-90

Italia

Tel: +39 0382 6181
Fax: +39 0382 618200

España

Tfno: +34 93 544 60 76

Portugal

Tel: +351 219 112 785
sfa@sfa.pt

Suisse Schweiz Svizzera

Tel: +41 (0)32 631 04 74
Fax: +41 (0)32 631 04 75

Benelux

Tel: +31 475 487100
Fax: +31 475 486515
service@sfabeneluxbv.nl

Sverige

Tlf: +46 (0)8 40 415 30
service@saniflo.se

Norge

Tlf: +46 (0)8 404 15 30
service@saniflo.se

Polska

Tel: (+4822) 732 00 33
Fax: (+4822) 751 35 16

Россия

Тел: (495) 258 29 51
Факс: (495) 258 29 51

Česká Republika

Tel: +420 266 712 855
Fax: +420 266 712 856
sfa@sanibroy.cz

România

telefon: +40724364543
service@saniflo.ro

Brazil

Tel: (11) 3052-2292

Türkiye

Tel: +90 212 275 30 88

中国

电话 : +86(0)21 6218 8969
传真 : +86(0)21 6218 8970

Australia

Phone: +1300 554 779
technical@saniflo.com.au

New Zealand

Phone: 0800107264
technical@saniflo.co.nz

South Africa

Tel: +27 (0) 21 286 0028

Việt Nam

Tel: +84 (0)977889364

India

Tel: +91 (0)22 6993 1900
service@sfapumps.in

Service information : www.sfa.biz



Points de collecte sur www.quefairedemesdechets.fr
Privilégiez la réparation ou le don de votre appareil !